

Leilão Virtual Outono Fazenda Modelo

GUTO GRASSANO E OUTRAS & CONVIDADOS / 2026



04/Maio • Segunda • 19h



Toda a raça e
eficiência da
genética produtiva
e funcional



65 REPRODUTORES
NELORE PO AVALIADOS

LEILOEIRA



RETRANSMISSÃO



ASSESSORIAS



adv

REGULAMENTO DO LEILÃO

O presente regulamento estabelecerá as normas que serão observadas durante o leilão, sendo que seu cumprimento será obrigatório a todos aqueles que, na condição de convidados, participantes e/ou promotores do evento, quiserem promover a aquisição ou venda de animal(is) ou produto(s) agrobusiness, ou como mero espectador.

1. DEFINIÇÕES

1.1 Considera-se LEILÃO o evento que visa a comercialização de animal(is) e/ou produto(s), pela melhor oferta de valores, efetuada de forma aberta e aceita por um leiloeiro.

1.2 Considera-se EMPRESA LEILOEIRA a empresa responsável pela organização e coordenação do leilão. O presente leilão será coordenado e organizado pela Central Leiloes Ltda.

1.3 Considera-se LEILOEIRO a pessoa inscrita no Sindicato Nacional dos Leiloeiros Rurais, detentor de fé-pública, e que será responsável pela recepção das propostas de ofertas aos lotes comercializados, bem como pela batida do martelo e concretização do negócio.

1.4 Considera-se PROMOTOR DO EVENTO a(s) pessoa(s), física(s) ou jurídica(s), que for(em) responsável(is) pela promoção do evento e arregimentação do(s) animal(is) ou produto(s) para serem comercializados no leilão.

1.5 Considera-se CONVIDADO a pessoa, física ou jurídica, que for proprietária de animal(is) ou produto(s) que será(ao) comercializado(s) no leilão. Ao convidado também será permitida a realização de compras no leilão.

1.6 Considera-se PARTICIPANTE todo aquele que comparecer no leilão e que tenha interesse na compra de animal(is) ou produto(s) comercializado(s) no evento, ou como mero espectador.

1.7 Considera-se COMISSÃO DE COMPRA a comissão paga pelo comprador do(s) animal(is) / produto(s) à EMPRESA LEILOEIRA, que será anunciada pelo leiloeiro no início do leilão, cujo percentual incidirá sobre o valor total de cada lote apregoado.

1.8 Considera-se COMISSÃO DE VENDA a comissão paga pelo proprietário do(s) animal(is) / produto(s) ao PROMOTOR DO EVENTO / EMPRESA LEILOEIRA.

1.9 Considera-se PRODUTO tudo que não seja semovente e que possa ser comercializado em leilão, tais como: embrião, sêmen, etc.

1.10 Considera-se LANCE DE DEFESA o lance ofertado pelo próprio proprietário do animal(is) ou produto(s), quando não alcançado o preço esperado por este junto ao leilão. Nesta hipótese, o proprietário será responsável pelo pagamento das comissões de compra e venda acima previstas.

1.11 Considera-se LOTE o grupo de animais ou o animal individualmente e/ou de produtos a serem colocados à venda através de leilão, devidamente identificado no catálogo.

2. CADASTRO:

2.1 Todo aquele que pretenda apresentar lance no leilão deverá estar previamente cadastrado junto à Central Leiloes Ltda, podendo encaminhar tal solicitação à empresa leiloeira com antecedência, para fins de análise e aprovação prévia dos cadastros. Nesta hipótese, o pedido de cadastramento importará em autorização automática à empresa leiloeira de consulta de informações do solicitante junto ao SERASA ou outros órgãos de proteção ao crédito.

2.2 A Central Leiloes Ltda disponibilizará aos convidados e participantes um escritório no local do evento, podendo o cadastro ser efetuado neste local. Nesta hipótese, toda compra efetuada pelo convidado ou participante ficará condicionada à posterior aprovação do cadastro, bem como aceitação pelo VENDEDOR.

2.3 A presença dos convidados ou participantes no recinto do leilão importará em imediata autorização à Central Leiloes Ltda em promover consultas sobre os mesmos junto ao SERASA ou outros órgãos de proteção ao crédito.

2.4 Os empregados da Central Leiloes Ltda não estão autorizados a avaliar ou endossar qualquer comprador junto ao leilão.

2.5 A existência de cadastro não dispensará a necessidade de apresentação de avalista, caso seja solicitado pelo VENDEDOR ou pela Central Leiloes Ltda.

2.6 Será permitida a compra de animal(is) / produto(s) mediante procuração por Instrumento Público, a qual deverá ser específica para aquele evento e deverá conter o valor máximo autorizado pelo outorgante e desde que este possua cadastro aprovado junto à Central Leiloes Ltda, que permanecerá com referida procuração.

2.7 A Central Leiloes Ltda atua como intermediária das tran-

sações, sendo responsável pela organização e coordenação do evento, não se responsabilizando pelo inadimplemento do comprador, seja em relação ao valor do(s) produto(s) / animal(is) adquirido(s), seja em relação às comissões de venda. Portanto, cabe ao vendedor manifestar-se sobre o cadastro do comprador antes da assinatura do contrato de compra e venda, bem como exigir a assinatura de avalista antes da formalização deste contrato.

3. DO LEILOEIRO:

3.1 O leilão será realizado por um LEILOEIRO RURAL, devidamente inscrito nos órgãos próprios, sendo que a venda considerará efetuada com a batida do martelo, momento em que as partes, compradores e vendedores, estarão obrigados ao cumprimento do negócio fechado, exceto na hipótese de não aprovação do cadastro do comprador, na forma do item 02 supra.

3.2 Poderá o leiloeiro, durante o leilão, promover as alterações das presentes normas, estabelecer outras regras, alterar as disposições do catálogo, de lotes ou condições de pagamento, instituir preços mínimos, sem direito de reclamação ou indenização por parte dos convidados ou participantes.

4. DISPOSIÇÕES ESPECÍFICAS PARA LEILÃO DE PRENHEZES:

4.1 Salvo estipulação em contrário, nos casos de livre acasalamento ou embrião a ser coletado, a primeira parcela será considerada como sinal de negócio e devidas no ato. As demais parcelas somente poderão ser exigidas do(s) COMPRADOR(es) após o recebimento ou a retirada da(s) prenhez(es) confirmada(s). Caso o VENDEDOR tenha recebido antecipadamente alguma parcela e a prenhez não consiga se realizar o VENDEDOR restituirá ao(s) COMPRADOR(es) o valor recebido.

4.2. PRENHEZES RECEPTORAS:

4.2.1. O VENDEDOR se responsabiliza em apresentar a(s) receptora(s) em perfeitas condições físicas, com boa habilidade maternal, a fim de bem criar o embrião.

4.2.2. O COMPRADOR, por sua vez, se compromete a mantê-la(s) sob as mesmas condições de manejo e trato, a fim de não prejudicar o desenvolvimento do embrião adquirido.

4.2.3. O COMPRADOR deverá comunicar imediatamente o VENDEDOR em caso de óbito da receptora e/ou da "cria", bem como de qualquer intercorrência que venha a surgir durante o período gestacional.

4.3. EMBRIÕES A SEREM COLETADOS:

4.3.1. É de responsabilidade de VENDEDOR a coleta e transferência do referido acasalamento, tendo o prazo máximo de 90 dias para a entrega da receptora prenhe, a contar da data da assinatura do presente Contrato, findo o qual poderá o COMPRADOR optar, em comum acordo com o VENDEDOR, escolher outro acasalamento já realizado, de igual importância e valor.

4.4. LIVRES ACASALAMENTOS:

4.4.1. O VENDEDOR oferece a doadora para ser acasalada com o touro da escolha do COMPRADOR, ficando a mesma na propriedade do titular.

4.4.2. O COMPRADOR tem o prazo máximo de 30 dias para enviar o sêmen do reprodutor escolhido, ou autorizar o proprietário da doadora a acasalá-la segundo seu critério.

4.4.3. Todas as despesas provenientes do transporte e aquisição de sêmen que porventura possam ocorrer, serão de inteira responsabilidade do COMPRADOR.

4.4.4. Do acasalamento em questão o COMPRADOR terá direito a apenas uma prenhez proveniente da lavagem, salvo disposição em contrário e acordado entre as partes. Terá também direito a optar se tal prenhez será sexada de macho ou fêmea.

4.4.5. O VENDEDOR garante ao COMPRADOR que a prenhez adquirida venha a nascer com saúde, com garantia de receber RGN (registro geral de nascimento) e RGD (registro geral definitivo).

4.4.6. Caso o produto nascido não preencha os requisitos mencionados no item anterior, deverá o VENDEDOR substituir o produto, caso não possua o mesmo acasalamento, de comum acordo com o COMPRADOR, substituí-lo por outro já nascido de igual categoria e valor.

4.5 A(s) prenhez(es) será(ão) entregue(s) por malha viária, podendo ainda o COMPRADOR retirá-la da propriedade de origem, sob sua conta e responsabilidade.

5. DISPOSIÇÕES ESPECÍFICAS PARA LEILÃO DE SÊMEN:

5.1. O VENDEDOR responde pela qualidade do sêmen de animal de sua propriedade posto a venda.

6. DISPOSIÇÕES GERAIS PARA TODOS OS LEILÕES:

6.1. O leiloeiro apregoará, no início de cada lote, o valor do lance que, multiplicado pelo número de parcelas determinadas, formará o preço total de venda e compra do(s) animal(is)/ produto(s). Também será informada a condição de cada venda, data de vencimento das parcelas, condições gerais do(s) produto(s) ou a(s) condição(ões) física(s) do(s) animal(is) referentes a cada lote.

6.2. Os leilões referentes à gado de elite, embrião e sêmen serão realizados com CLÁUSULA DE RESERVA DE DOMÍNIO, que abrangerá inclusive as "crias" advindas destes, conforme disposto no artigo 95 do Código Civil.

6.3. Excetuando o disposto no item 2, deste Regulamento (aprovação de cadastro), as vendas efetuadas durante o leilão são irretratáveis e irrevogáveis, obrigando comprador e vendedor ao seu cumprimento, por si e por seus herdeiros ou sucessores.

6.4. Ainda que existente índice deflacionário divulgado pelo Governo Federal, os preços estabelecidos no leilão não serão alterados.

6.5. Caberá ao comprador o pagamento do ICMS e ao vendedor o recolhimento do mesmo, referente ao lote adquirido, devendo o segundo informar a Central Leilões Ltda o número de inscrição junto à Receita Estadual.

6.6. A participação no leilão de qualquer pessoa, seja comprador ou vendedor, implicará na presunção de aceitação de todas as normas previstas neste Regulamento, e, face disponibilização deste Regulamento a todos que se encontram presentes no recinto do leilão através do catálogo, não poderá alegar desconhecimento para eximir de seu cumprimento.

6.7. Compradores domiciliados fora do país deverão informar-se no escritório sobre as condições que regem a compra e venda, que no caso presente somente se operará com o pagamento à vista, em moeda corrente do país, no ato do negócio.

6.8. Salvo estabelecido de forma diversa, por escrito, antes do leilão, o comprador será responsável pelo pagamento da comissão de compra, a qual recai sobre o valor do lote no momento da batida do martelo, em favor da EMPRESA LEILOEIRA, cujo percentual será divulgado pelo leiloeiro no início do evento.

6.9. Salvo estabelecido de forma diversa, por escrito, antes do leilão, o vendedor será responsável pelo pagamento da comissão de venda, a qual recai sobre o valor do lote no momento da batida do martelo, em favor do PROMOTOR DO EVENTO / EMPRESA LEILOEIRA, cujo percentual foi acordado anteriormente entre as partes.

6.10. As taxas do leilão, assim como as comissões, para comprador e vendedor, são irrevogáveis e irretratáveis. No caso da não concretização do negócio após o remate, a parte responsável pelo cancelamento do negócio arcará com as mesmas em sua totalidade.

6.11. EM caso de pagamento à vista das parcelas de compra, o desconto poderá ser concedido pelo vendedor, mas tal desconto não recairá sobre as comissões em favor da Leiloeira.

6.12. No lance de defesa, conforme definição do item 1.10 deste regulamento, o proprietário do animal será responsável pelo pagamento da comissão de compra e venda em favor do PROMOTOR DO EVENTO / EMPRESA LEILOEIRA, sobre o valor do lote no momento da batida do martelo.

6.13. Não serão aceitos pagamentos das parcelas vencíveis no ato da compra com cheques de terceiros.

6.14. Todos os pagamentos efetuados em cheque somente serão considerados quitados com a respectiva compensação.

6.15. As GTAS (Guias de Trânsito dos Animais) serão emitidas exclusivamente em nome do comprador e não poderão ser transferidas a terceiros.

6.16. Os catálogos do leilão são de responsabilidade dos vendedores, não sendo a Central Leilões Ltda responsável por eventuais erros constantes nestes, os quais inclusive poderão ser retificados pelo leiloeiro.

6.17. Quando da batida do martelo os lances forem simultâneos entre dois compradores, o leiloeiro pedirá o retorno do animal à pista e reiniciará a venda dos mesmos, a partir do lance em questão, para o desempate.

6.18. Serão de exclusiva responsabilidade do VENDEDOR o(s) animal(is) colocado(s) a leilão estar(em) saudável(eis), com toda a documentação sanitária atualizada, bem como sua guarda, manutenção e segurança, durante o tempo em que se mantiver(em) no local do leilão, seja no estábulo, em sua propriedade, para os casos de Leilão Virtual, em trânsito ou enquanto estiverem sendo

exibidos na pista, até o momento da batida do martelo, passando então, tais responsabilidades a serem exclusivas do COMPRADOR, não restando à Central Leilões Ltda, nenhum ônus sobre o itens mencionados, bem como, em caso de acidente e danos que, eventualmente, venha(m) a ocorrer com o(s) animal(is).

6.18.1. É de responsabilidade do VENDEDOR a veracidade de todas as informações fornecidas à leiloeira referente ao(s) animal(is) e/ou produto(s) colocado(s) a leilão. Bem como, fica o VENDEDOR responsável, cível e criminalmente pela omissão de informar a empresa Leiloeira sobre qualquer intercorrência relacionadas ao(s) animal(is) e/ou produto(s) até o momento do leilão.

6.18.2. Após a batida do martelo, a venda será considerada ir-retratável e irrevogável, correndo a partir de então, por conta e risco do COMPRADOR, a vida e integridade física do(s) animal(is), razão pela qual, é facultado a este COMPRADOR, caso opte e se responsabilize pelas despesas, contratar cobertura securitária ao(s) animal(is) arrematados.

6.18.3. A morte do(s) animal(is), com seguro ou não, anomalias físicas encontradas no animal(is) por exames radiológicos ou outros, perda de prenhes, estado do(s) animal(is) no ato da entrega pelo VENDEDOR e outros motivos não inerentes ao momento da venda) a leiloeira não se obriga nos termos deste regulamento.

6.18.4. Tanto para os leilões presenciais, bem como para os leilões virtuais, após a batida do martelo, fica facultado entre VENDEDOR e COMPRADOR decidirem o momento mais apropriado para o transporte do(s) animal(is). Porém, os riscos inerentes ao(s) animal(is) arrematados até o momento do seu transporte, correrá por conta exclusiva do COMPRADOR, não podendo o VENDEDOR ficar responsável pela vida e integridade física do(s) animal(is) até seu efetivo embarque para transporte, salvo comprovada sua exclusiva culpa.

6.19. No caso de comercialização efetuada através de canal fechado de televisão (Leilões Virtuais), o vendedor compromete-se a entregar o(s) animal(is) (independente do local de entrega), somente quando tiver em sua posse a respectiva documentação de venda, devidamente assinada pelo comprador, eximindo a Central Leilões Ltda de qualquer responsabilidade se a presente cláusula não for cumprida.

7. DA AUTORIZAÇÃO DE USO DO NOME, IMAGEM E VOZ DOS PRESENTES AO LEILÃO:

7.1. A entrada da pessoa no recinto do leilão importará na presunção em favor da EMPRESA LEILOEIRA e do PROMOTOR DO EVENTO, sem ônus a estes, ao uso de seus NOMES, IMAGENS e SOM durante a realização do evento, bem como após a ocorrência deste para fins de divulgação do resultado final alcançado. Autorizam, também, a divulgação em periódicos e em site de todas as informações referentes ao leilão, tais como: nome do comprador, do vendedor, do animal ou produto comercializado e o valor efetivo da transação. Finalmente, fica autorizada a gravação de todas as imagens do leilão e dos participantes, bem como a transmissão ao vivo destas por canal fechado de televisão e, ainda, a divulgação de fotos em periódicos e em site próprio da EMPRESA LEILOEIRA.

8. DO CONTRATO DE COMPRA E VENDA:

8.1. Ao final da venda de cada lote a Central Leilões Ltda promoverá a emissão do contrato de compra e venda, bem como das notas promissórias referentes ao leilão, as quais serão assinadas imediatamente pelo vendedor e comprador. As notas fiscais referentes às vendas, que deverão ser emitidas pelos vendedores, bem como a nota fiscal da comissão de compra a ser emitida pela empresa leiloeira, serão efetuadas posteriormente.

8.2. Ficam fazendo parte integrante do contrato de compra e venda todas as regras constantes neste regulamento, bem como outras que forem estabelecidas pelo leiloeiro durante o leilão.

"É proibida a reprodução em parte ou no todo".



01

K3676 DA MDLO

SEXO: MACHO - REG: MDLO 3676 - RAÇA: NELORE PO - NASC.: 14/09/2023
 PESO: 795 KG - PE: 43 CM

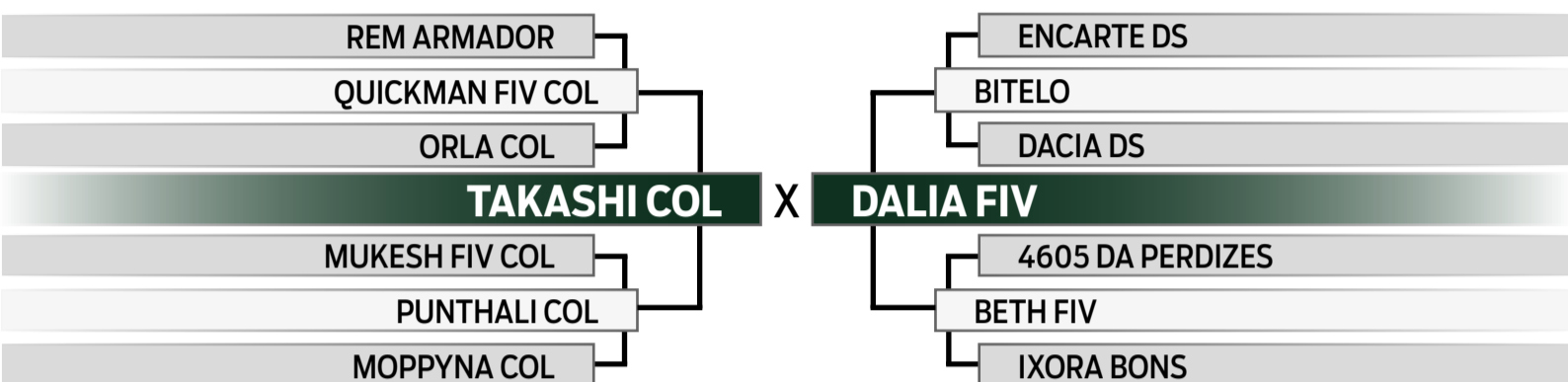

	iABCZ	PM-EM	PD-ED	PS-ED	PE-365	STAY	AOL	ACAB
DECA	25.47	2.91	14.68	24.90	1.481	55.26	2.105	1.363
INDICE	1	1	1	1	1	1	1	2
PM%	0.5%	6%	0.1%	0.5%	0.5%	2%	10%	14%



	MGTe	MP120	DP210	DP450	DPE365	D3P	DSTAY	DPAC	DAOL	DACAB
TOP	27.77	4.81	16.33	25.08	1.49	87.52	86.54	10.50	2.73	0.07
INDICE	5%	4%	5%	10%	6%	6%	15%	5%	16%	40%



	IQG	PN	TMD	PS	GPD	CFS	PES	STAY	IPP	AOL	EGS
TOP	27.177	0.569	12.226	23.023	5.011	8.614	1.895	67.408	-7.466	1.831	0.106
INDICE	3%	90%	0.5%	1%	21%	1%	1%	4%	26%	16%	45%

ABCZ	PROCRIAR	AVALIAÇÃO DE CARÇAÇA		MODELO
PGP	PRECOCIDADE	AOL	EGS	ESTRELAS
ELITE	PRECOCE	ELITE	SUPERIOR	5 ESTRELAS PLUS



CLIQUE AQUI  **PARA VER O VÍDEO DO LOTE**

02

K3843 DA MDLO

SEXO: MACHO - REG: MDLO 3843 - RAÇA: NELORE PO - NASC.: 17/10/2023
 PESO: 779 KG - PE: 43 CM

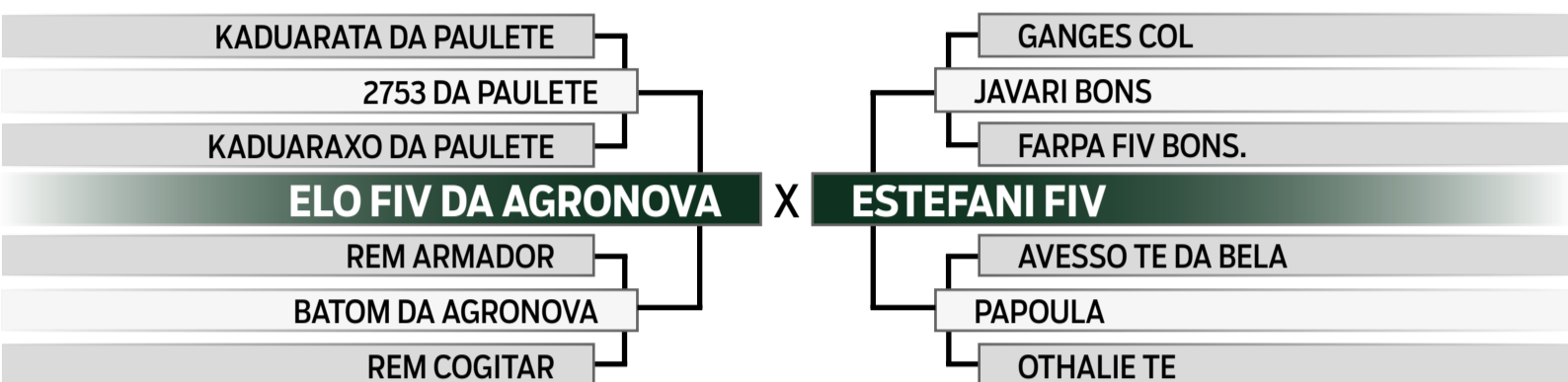

	iABCZ	PM-EM	PD-ED	PS-ED	PE-365	STAY	AOL	ACAB
DECA	26.80	0.24	9.86	25.09	1.511	59.45	4.705	4.122
INDICE	1	6	1	1	1	1	1	1
P%	0.5%	-	3%	0.5%	0.1%	0.5%	0.1%	0.1%



	MGTe	MP120	DP210	DP450	DPE365	D3P	DSTAY	DPAC	DAOL	DACAB
TOP	27.90	1.72	13.80	25.54	1.41	89.97	91.06	11.38	5.09	0.99
INDICE	5%	36%	10%	10%	7%	3%	1%	3%	3%	3%



	IQG	PN	TMD	PS	GPD	CFS	PES	STAY	IPP	AOL	EGS
TOP	33.738	0.562	6.303	21.174	8.526	7.492	2.319	76.175	-9.033	4.566	1.920
INDICE	1%	90%	11%	2%	5%	3%	0.5%	1%	20%	0.5%	0.1%

ABCZ	PROCRIAR	AVALIAÇÃO DE CARÇAÇA		MODELO
PGP	PRECOCIDADE	AOL	EGS	ESTRELAS
-	PRECOCE	-	-	3 ESTRELAS



CLIQUE AQUI  **PARA VER O VÍDEO DO LOTE**

03

K3920 DA MDLO

SEXO: MACHO - REG: MDLO 3920 - RAÇA: NELORE PO - NASC.: 09/11/2023
 PESO: 805 KG - PE: 43 CM

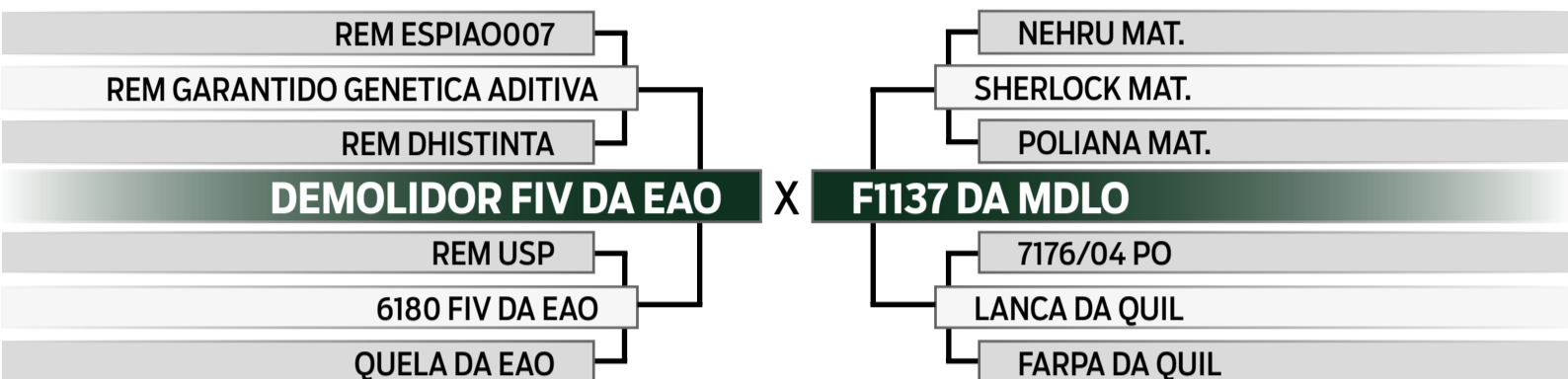

	iABCZ	PM-EM	PD-ED	PS-ED	PE-365	STAY	AOL	ACAB
DECA	24.13	-0.30	14.97	25.06	1.429	54.78	2.233	2.563
INDICE	1	7	1	1	1	1	1	1
P%	1%	-	0.1%	0.5%	0.5%	2%	9%	2%



	MGTe	MP120	DP210	DP450	DPE365	D3P	DSTAY	DPAC	DAOL	DACAB
TOP	24.85	1.23	15.68	28.61	1.66	79.59	81.98	9.50	3.53	0.73
INDICE	10%	48%	6%	6%	4%	35%	20%	9%	9%	5%



	IQG	PN	TMD	PS	GPD	CFS	PES	STAY	IPP	AOL	EGS
TOP	28.410	0.224	7.557	24.584	7.839	7.604	2.392	66.008	-4.444	2.269	1.847
INDICE	2%	58%	6%	0.5%	7%	2%	0.1%	5%	39%	10%	0.1%

ABCZ	PROCRIAR	AVALIAÇÃO DE CARÇAÇA		MODELO
PGP	PRECOCIDADE	AOL	EGS	ESTRELAS
ELITE	SUPER PRECOCE	-	SUPERIOR	3 ESTRELAS PLUS



CLIQUE AQUI  **PARA VER O VÍDEO DO LOTE**

04

K3780 DA MDLO

SEXO: MACHO - REG: MDLO 3780 - RAÇA: NELORE PO - NASC.: 09/10/2023
 PESO: 707 KG - PE: 38 CM

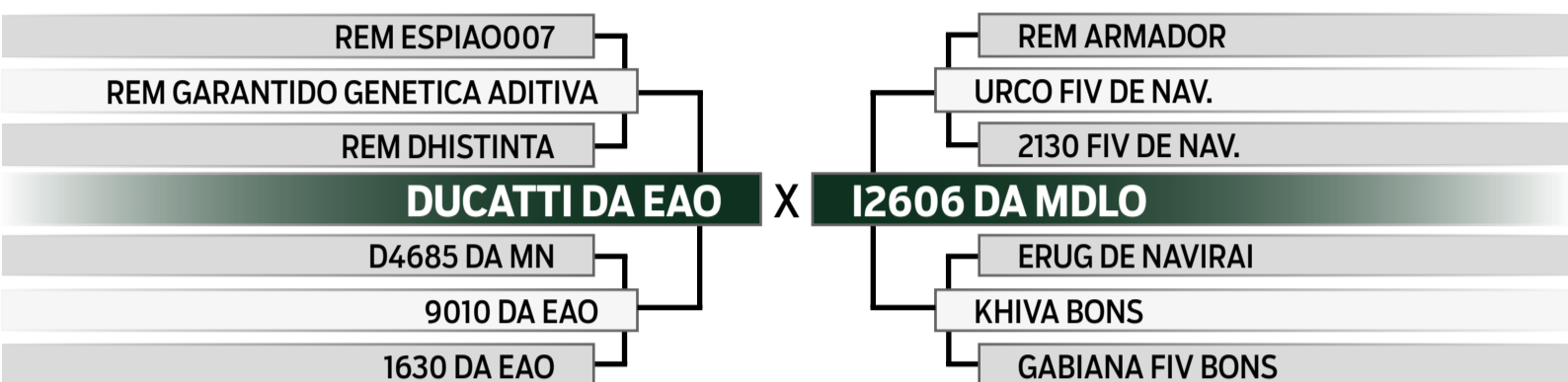

	iABCZ	PM-EM	PD-ED	PS-ED	PE-365	STAY	AOL	ACAB
DECA	20.68	0.38	10.95	16.13	1.858	53.71	2.828	1.378
INDICE	1	5	1	1	1	1	1	2
P%	2%	-	2%	6%	0.1%	2%	4%	14%



	MGTe	MP120	DP210	DP450	DPE365	D3P	DSTAY	DPAC	DAOL	DACAB
TOP	26.71	2.39	13.94	26.83	1.92	83.44	82.91	10.23	4.94	0.59
INDICE	7%	23%	10%	8%	2%	18%	7%	6%	3%	8%



	IQG	PN	TMD	PS	GPD	CFS	PES	STAY	IPP	AOL	EGS
TOP	21.925	0.728	5.015	14.638	1.844	5.978	2.769	67.556	-9.114	3.263	0.410
INDICE	7%	96%	19%	10%	49%	7%	0.1%	4%	20%	3%	25%

ABCZ	PROCRIAR	AVALIAÇÃO DE CARÇAÇA		MODELO
PGP	PRECOCIDADE	AOL	EGS	ESTRELAS
-	PRECOCE	SUPERIOR	-	4 ESTRELAS



CLIQUE AQUI  **PARA VER O VÍDEO DO LOTE**

05

K4155 DA MDLO

SEXO: MACHO - REG: MDLO 4155 - RAÇA: NELORE PO - NASC.: 26/11/2023
 PESO: 730 KG - PE: 34 CM

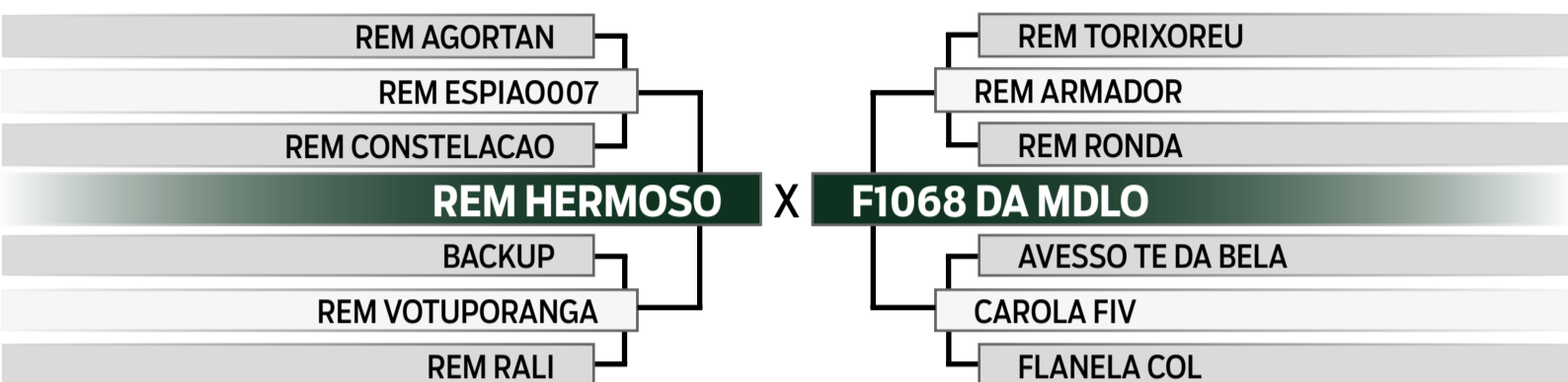

	iABCZ	PM-EM	PD-ED	PS-ED	PE-365	STAY	AOL	ACAB
DECA	27.15	0.56	13.29	27.37	1.965	58.00	2.517	2.355
INDICE	1	5	1	1	1	1	1	1
PGP	0.5%	-	0.5%	0.5%	0.1%	1%	6%	3%



	MGTe	MP120	DP210	DP450	DPE365	D3P	DSTAY	DPAC	DAOL	DACAB
TOP	32.28	2.59	19.31	35.79	2.14	88.82	90.82	9.41	4.16	1.09
INDICE	0.5%	20%	2%	1%	1%	4%	5%	9%	6%	2%



	IQG	PN	TMD	PS	GPD	CFS	PES	STAY	IPP	AOL	EGS
TOP	27.764	0.864	6.557	25.601	11.563	9.301	2.088	69.831	-6.165	1.729	1.018
INDICE	3%	99%	10%	0.5%	1%	0.5%	0.5%	3%	31%	18%	4%

ABCZ	PROCRIAR	AVALIAÇÃO DE CARÇAÇA		MODELO
PGP	PRECOCIDADE	AOL	EGS	ESTRELAS
-	-	-	-	2 ESTRELAS



CLIQUE AQUI  **PARA VER O VÍDEO DO LOTE**

06

K4068 DA MDLO

SEXO: MACHO - REG: MDLO 4068 - RAÇA: NELORE PO - NASC.: 10/12/2023
 PESO: 725 KG - PE: 40 CM

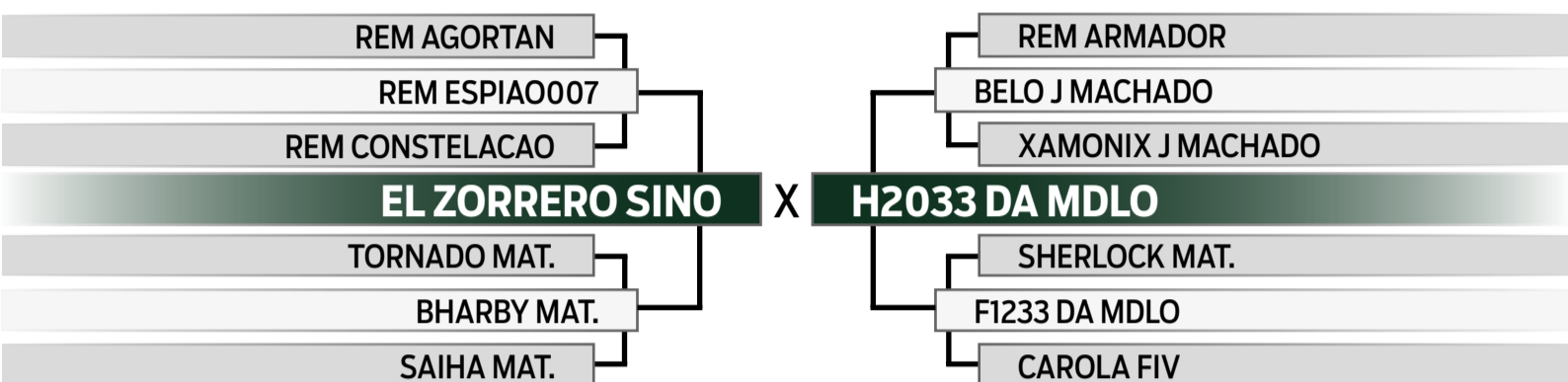

	iABCZ	PM-EM	PD-ED	PS-ED	PE-365	STAY	AOL	ACAB
DECA	30.24	1.53	14.66	27.99	1.576	64.51	1.927	2.417
INDICE	1	3	1	1	1	1	2	1
PM%	0.1%	-	0.1%	0.5%	0.1%	0.1%	13%	3%



	MGTe	MP120	DP210	DP450	DPE365	D3P	DSTAY	DPAC	DAOL	DACAB
TOP	28.51	1.30	18.39	33.37	1.99	84.14	89.24	8.84	3.97	0.36
INDICE	4%	46%	3%	3%	2%	16%	6%	12%	7%	15%



	IQG	PN	TMD	PS	GPD	CFS	PES	STAY	IPP	AOL	EGS
TOP	33.871	-0.028	9.234	27.472	10.481	10.819	2.427	73.726	-12.245	1.206	0.985
INDICE	1%	28%	3%	0.5%	2%	0.1%	0.1%	1%	11%	29%	5%

ABCZ	PROCRIAR	AVALIAÇÃO DE CARÇAÇA		MODELO
PGP	PRECOCIDADE	AOL	EGS	ESTRELAS
SUPERIOR	SUPER PRECOCE	-	SUPERIOR	4 ESTRELAS PLUS



CLIQUE AQUI **PARA VER O VÍDEO DO LOTE**

07

K3902 DA MDLO

SEXO: MACHO - REG: MDLO 3902 - RAÇA: NELORE PO - NASC.: 04/11/2023
 PESO: 743 KG - PE: 39 CM

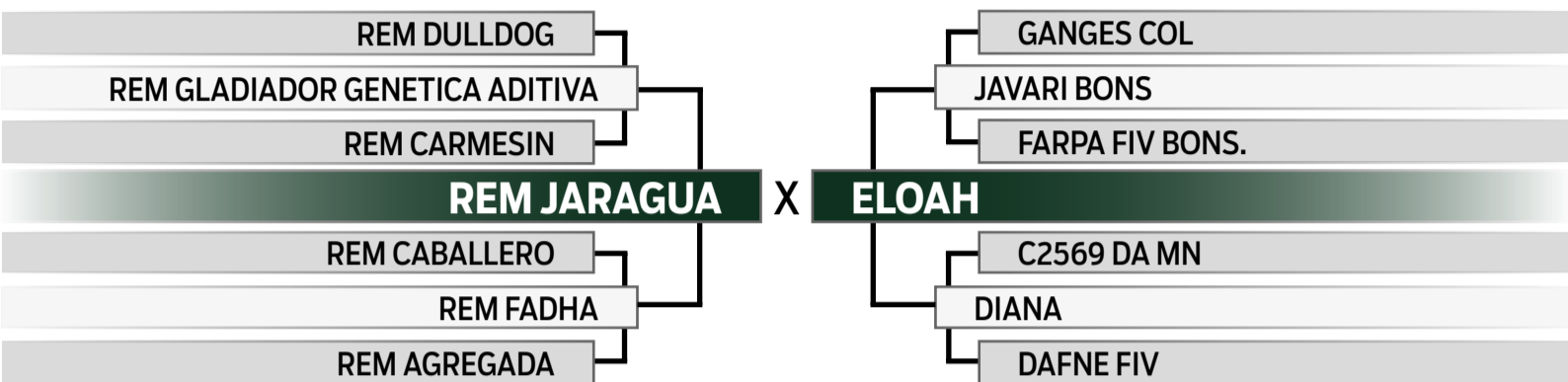

	iABCZ	PM-EM	PD-ED	PS-ED	PE-365	STAY	AOL	ACAB
DECA	23.46	5.54	12.11	19.94	0.192	51.25	5.344	-0.056
INDICE	1	1	1	1	5	1	1	6
P%	1%	0.1%	1%	2%	-	4%	0.1%	-



	MGTe	MP120	DP210	DP450	DPE365	D3P	DSTAY	DPAC	DAOL	DACAB
TOP	27.80	4.67	12.57	24.10	0.69	86.10	87.41	12.96	5.33	0.29
INDICE	5%	4%	13%	12%	24%	10%	6%	1%	2%	18%



	IQG	PN	TMD	PS	GPD	CFS	PES	STAY	IPP	AOL	EGS
TOP	29.154	0.493	12.085	18.151	6.656	7.529	0.380	70.551	-10.861	5.117	-0.444
INDICE	2%	85%	0.5%	4%	11%	3%	42%	2%	14%	0.1%	81%

ABCZ	PROCRIAR	AVALIAÇÃO DE CARÇAÇA		MODELO
PGP	PRECOCIDADE	AOL	EGS	ESTRELAS
-	PRECOCE	ELITE	-	4 ESTRELAS



CLIQUE AQUI



PARA VER O VÍDEO DO LOTE

08

K3826 DA MDLO

SEXO: MACHO - REG: MDLO 3826 - RAÇA: NELORE PO - NASC.: 14/10/2023
 PESO: 706 KG - PE: 41 CM

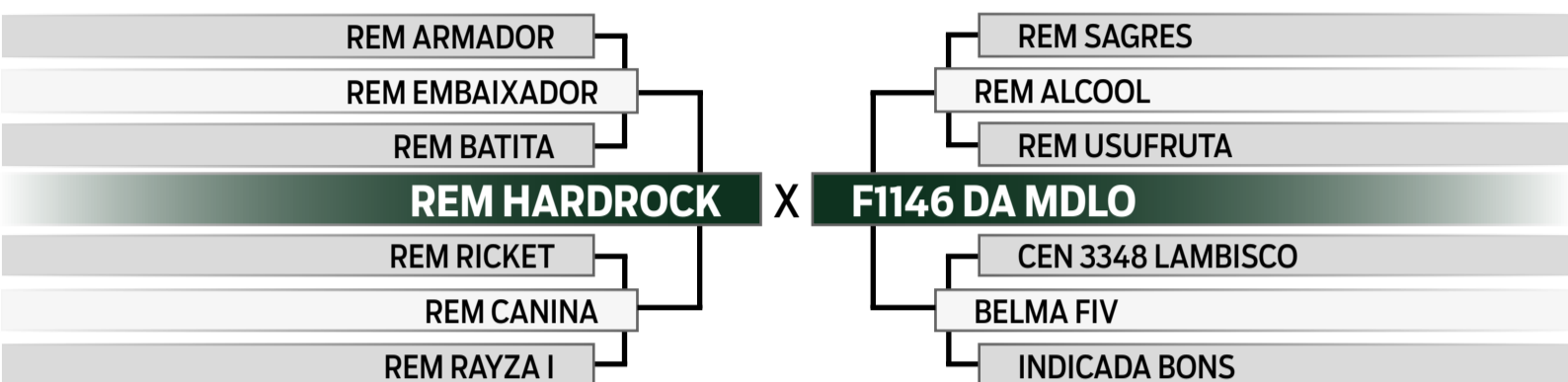

	iABCZ	PM-EM	PD-ED	PS-ED	PE-365	STAY	AOL	ACAB
DECA	21.99	-0.93	13.46	29.01	1.030	48.13	3.867	2.830
INDICE	1	8	1	1	1	1	1	1
P%	2%	-	0.5%	0.1%	3%	8%	1%	1%



	MGTe	MP120	DP210	DP450	DPE365	D3P	DSTAY	DPAC	DAOL	DACAB
TOP	23.54	0.95	16.57	25.46	1.46	75.88	82.31	10.62	3.27	0.65
INDICE	12%	55%	5%	10%	6%	51%	13%	5%	11%	7%



	IQG	PN	TMD	PS	GPD	CFS	PES	STAY	IPP	AOL	EGS
TOP	26.549	0.760	6.193	26.040	10.207	7.467	2.013	63.785	-10.806	2.604	1.629
INDICE	3%	97%	12%	0.5%	2%	3%	0.5%	7%	15%	6%	0.5%

ABCZ	PROCRIAR	AVALIAÇÃO DE CARÇAÇA		MODELO
PGP	PRECOCIDADE	AOL	EGS	ESTRELAS
-	PRECOCE	-	-	2 ESTRELAS



CLIQUE AQUI **PARA VER O VÍDEO DO LOTE**

09

K4055 DA MDLO

SEXO: MACHO - REG: MDLO 4055 - RAÇA: NELORE PO - NASC.: 09/12/2023
 PESO: 744 KG - PE: 40 CM

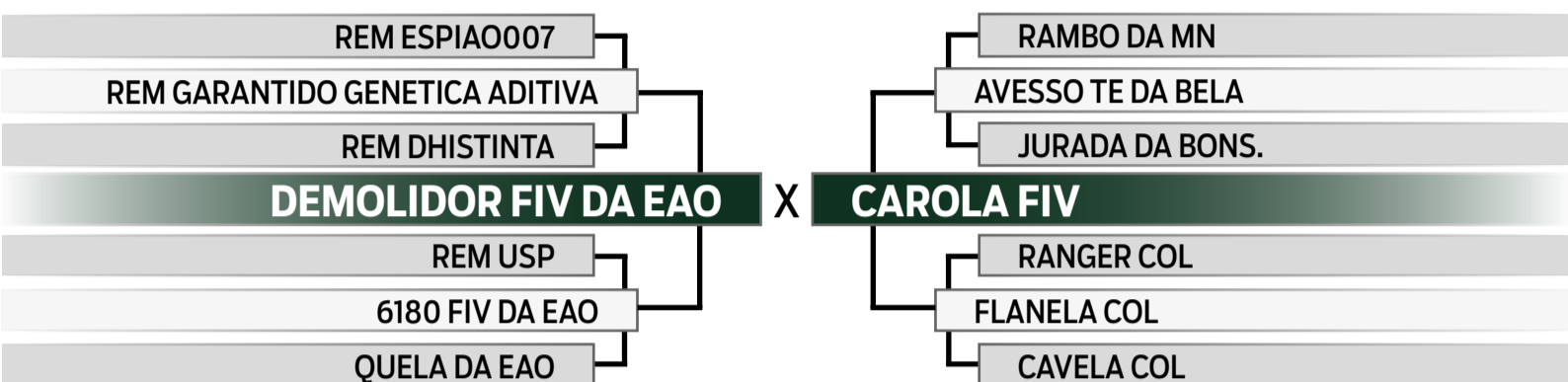

iABCZ	PM-EM	PD-ED	PS-ED	PE-365	STAY	AOL	ACAB
23.52	1.75	13.04	22.11	1.918	52.34	2.424	1.865
1	2	1	1	1	1	1	1
1%	19%	0.5%	1%	0.1%	3%	7%	7%



MGTe	MP120	DP210	DP450	DPE365	D3P	DSTAY	DPAC	DAOL	DACAB
29.80	2.74	19.71	32.69	1.97	92.55	85.36	8.97	2.39	0.82
2%	18%	2%	3%	2%	1%	8%	11%	19%	4%



IQG	PN	TMD	PS	GPD	CFS	PES	STAY	IPP	AOL	EGS
26.816	0.235	8.426	18.978	6.353	7.923	2.372	63.928	-8.700	1.721	1.005
3%	59%	4%	4%	13%	2%	0.1%	7%	21%	18%	5%

ABCZ	PROCRIAR	AVALIAÇÃO DE CARÇAÇA		MODELO
PGP	PRECOCIDADE	AOL	EGS	ESTRELAS
SUPERIOR	SUPER PRECOCE	ELITE	-	5 ESTRELAS



CLIQUE AQUI **PARA VER O VÍDEO DO LOTE**

10

K3845 DA MDLO

SEXO: MACHO - REG: MDLO 3845 - RAÇA: NELORE PO - NASC.: 17/10/2023
 PESO: 745 KG - PE: 44 CM

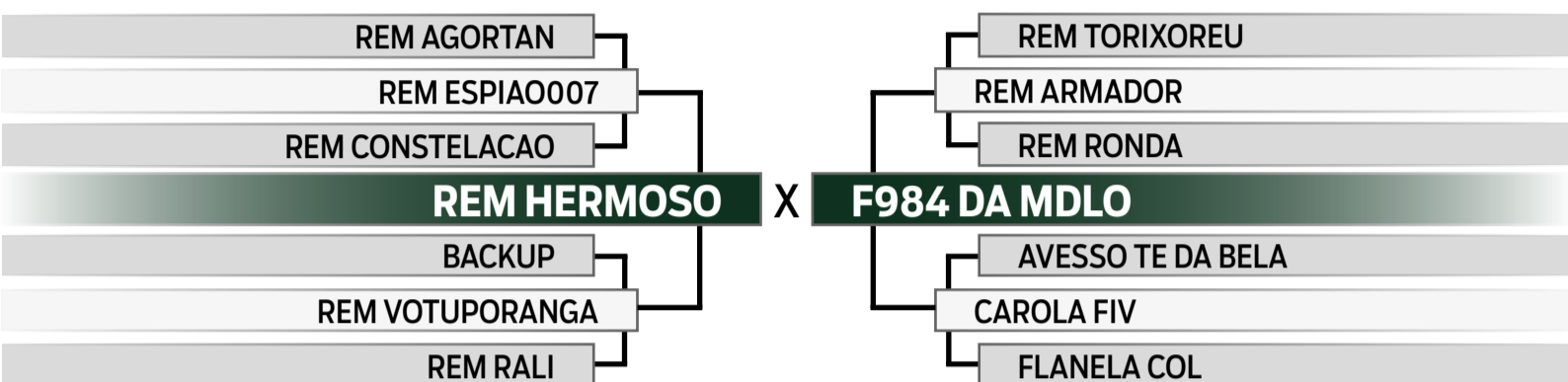

	iABCZ	PM-EM	PD-ED	PS-ED	PE-365	STAY	AOL	ACAB
DECA	28.24	-1.98	15.21	22.74	1.838	57.92	4.879	5.182
INDICE	1	10	1	1	1	1	1	1
P%	0.5%	-	0.1%	1%	0.1%	1%	0.1%	0.1%



	MGTe	MP120	DP210	DP450	DPE365	D3P	DSTAY	DPAC	DAOL	DACAB
TOP	31.13	0.80	20.00	36.61	2.04	87.92	87.82	8.06	5.07	1.03
INDICE	1%	59%	2%	1%	1%	6%	4%	15%	3%	2%



	IQG	PN	TMD	PS	GPD	CFS	PES	STAY	IPP	AOL	EGS
TOP	24.829	0.867	3.892	19.539	3.337	10.625	2.741	61.317	-22.741	3.943	1.826
INDICE	4%	99%	29%	3%	34%	0.1%	0.1%	10%	1%	1%	0.1%

ABCZ	PROCRIAR	AVALIAÇÃO DE CARÇAÇA		MODELO
PGP	PRECOCIDADE	AOL	EGS	ESTRELAS
ELITE	SUPER PRECOCE	SUPERIOR	ELITE	5 ESTRELAS PLUS



CLIQUE AQUI **PARA VER O VÍDEO DO LOTE**

11

K4072 DA MDLO

SEXO: MACHO - REG: MDLO 4072 - RAÇA: NELORE PO - NASC.: 11/12/2023
 PESO: 740 KG - PE: 38 CM

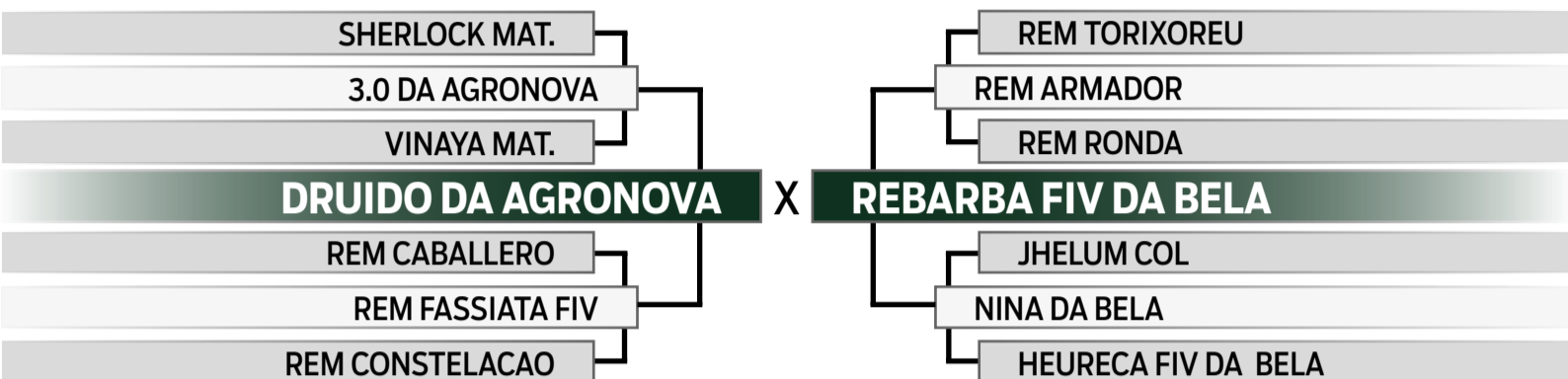

	iABCZ	PM-EM	PD-ED	PS-ED	PE-365	STAY	AOL	ACAB
DECA	24.38	1.46	11.99	22.25	1.182	58.99	3.112	0.683
INDICE	1	3	1	1	1	1	1	3
P%	1%	-	1%	1%	1%	0.5%	3%	-



	MGTe	MP120	DP210	DP450	DPE365	D3P	DSTAY	DPAC	DAOL	DACAB
TOP	26.02	1.85	15.15	25.96	1.41	85.59	85.82	10.18	4.08	0.53
INDICE	8%	33%	7%	9%	7%	11%	3%	6%	6%	9%



	IQG	PN	TMD	PS	GPD	CFS	PES	STAY	IPP	AOL	EGS
TOP	32.398	0.201	7.410	22.970	9.596	9.097	1.991	75.636	-14.364	3.193	0.565
INDICE	1%	55%	7%	1%	3%	0.5%	1%	1%	7%	3%	17%

ABCZ	PROCRIAR	AVALIAÇÃO DE CARÇAÇA		MODELO
PGP	PRECOCIDADE	AOL	EGS	ESTRELAS
SUPERIOR	SUPER PRECOCE	SUPERIOR	-	5 ESTRELAS



CLIQUE AQUI  **PARA VER O VÍDEO DO LOTE**

12

K4263 DA MDLO

SEXO: MACHO - REG: MDLO 4263 - RAÇA: NELORE PO - NASC.: 17/12/2023
 PESO: 712 KG - PE: 40 CM

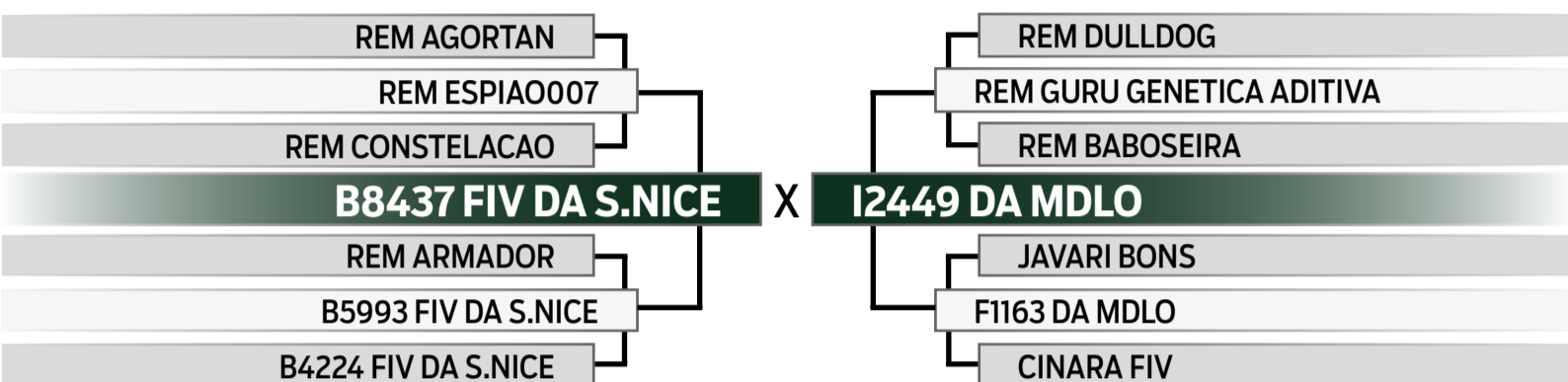

	iABCZ	PM-EM	PD-ED	PS-ED	PE-365	STAY	AOL	ACAB
DECA	31.15	4.42	13.25	24.77	2.400	61.05	2.006	4.590
INDICE	1	1	1	1	1	1	2	1
P%	0.1%	1%	0.5%	0.5%	0.1%	0.5%	12%	0.1%



	MGTe	MP120	DP210	DP450	DPE365	D3P	DSTAY	DPAC	DAOL	DACAB
TOP	30.60	4.71	16.23	27.72	1.77	86.19	91.86	12.21	4.00	0.66
INDICE	2%	4%	5%	7%	3%	9%	2%	2%	7%	6%



	IQG	PN	TMD	PS	GPD	CFS	PES	STAY	IPP	AOL	EGS
TOP	31.368	0.195	10.725	21.987	7.547	7.409	2.183	65.030	-16.033	1.438	1.760
INDICE	1%	54%	1%	2%	8%	3%	0.5%	6%	5%	24%	0.5%

ABCZ	PROCRIAR	AVALIAÇÃO DE CARÇAÇA		MODELO
PGP	PRECOCIDADE	AOL	EGS	ESTRELAS
-	-	-	ELITE	3 ESTRELAS PLUS



CLIQUE AQUI  PARA VER O VÍDEO DO LOTE

13

K3729 DA MDLO

SEXO: MACHO - REG: MDLO 3729 - RAÇA: NELORE PO - NASC.: 27/09/2023
 PESO: 709 KG - PE: 39 CM

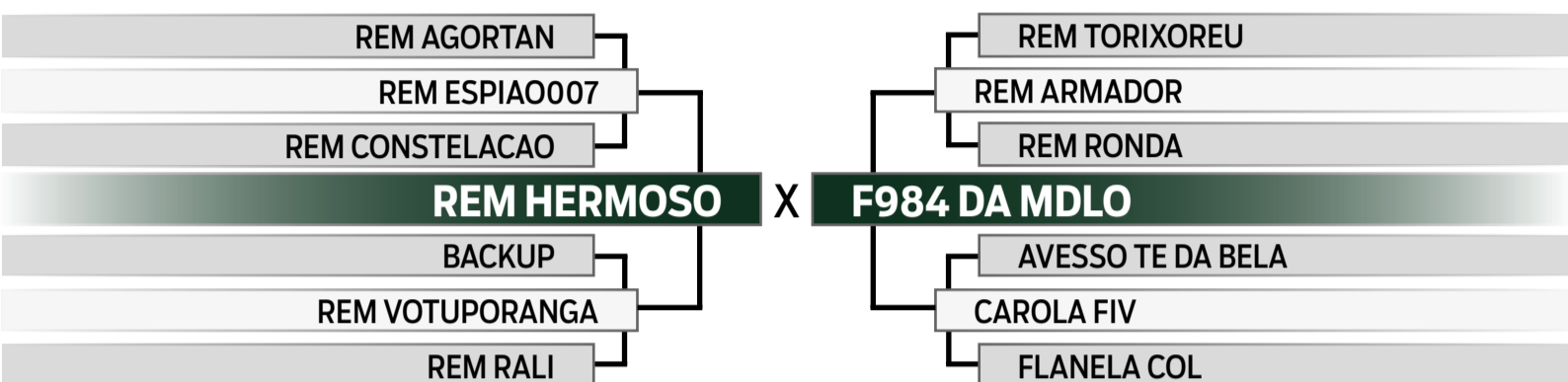

	iABCZ	PM-EM	PD-ED	PS-ED	PE-365	STAY	AOL	ACAB
DECA	28.79	1.53	15.58	26.82	1.322	53.38	4.813	3.923
INDICE	1	3	1	1	1	1	1	1
P%	0.5%	-	0.1%	0.5%	0.5%	3%	0.1%	0.1%



	MGTe	MP120	DP210	DP450	DPE365	D3P	DSTAY	DPAC	DAOL	DACAB
TOP	32.61	2.50	21.56	35.95	1.82	91.51	80.90	7.86	5.32	1.02
INDICE	0.5%	21%	1%	1%	3%	2%	7%	16%	2%	2%



	IQG	PN	TMD	PS	GPD	CFS	PES	STAY	IPP	AOL	EGS
TOP	27.461	1.119	8.371	23.135	7.407	10.279	1.575	64.552	-20.428	4.109	0.633
INDICE	3%	99%	4%	1%	8%	0.5%	3%	6%	2%	0.5%	15%

ABCZ	PROCRIAR	AVALIAÇÃO DE CARÇAÇA		MODELO
PGP	PRECOCIDADE	AOL	EGS	ESTRELAS
SUPERIOR	SUPER PRECOCE	SUPERIOR	-	5 ESTRELAS



CLIQUE AQUI **PARA VER O VÍDEO DO LOTE**

14

K4173 DA MDLO

SEXO: MACHO - REG: MDLO 4173 - RAÇA: NELORE PO - NASC.: 06/11/2023
 PESO: 713 KG - PE: 36 CM

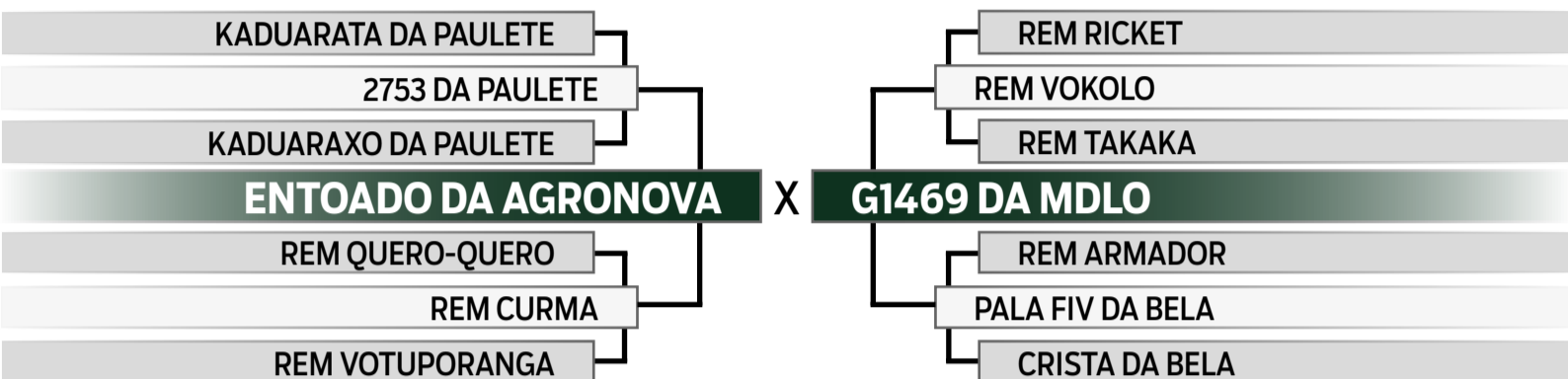

	iABCZ	PM-EM	PD-ED	PS-ED	PE-365	STAY	AOL	ACAB
DECA	27.94	0.74	15.08	25.82	0.243	61.03	5.224	3.239
INDICE	1	4	1	1	4	1	1	1
P%	0.5%	-	0.1%	0.5%	-	0.5%	0.1%	0.5%



	MGTe	MP120	DP210	DP450	DPE365	D3P	DSTAY	DPAC	DAOL	DACAB
TOP	27.46	1.99	15.66	29.34	0.99	86.81	86.81	9.95	4.79	0.50
INDICE	6%	30%	6%	5%	15%	8%	8%	7%	3%	10%



	IQG	PN	TMD	PS	GPD	CFS	PES	STAY	IPP	AOL	EGS
TOP	31.163	1.120	8.645	23.297	9.503	9.179	-0.004	73.759	-16.918	5.285	0.858
INDICE	1%	99%	3%	1%	3%	0.5%	64%	1%	4%	0.1%	7%

ABCZ	PROCRIAR	AVALIAÇÃO DE CARÇAÇA		MODELO
PGP	PRECOCIDADE	AOL	EGS	ESTRELAS
SUPERIOR	-	SUPERIOR	ELITE	3 ESTRELAS PLUS



CLIQUE AQUI PARA VER O VÍDEO DO LOTE

15

K3952 DA MDLO

SEXO: MACHO - REG: MDLO 3952 - RAÇA: NELORE PO - NASC.: 15/11/2023
 PESO: 760 KG - PE: 42 CM

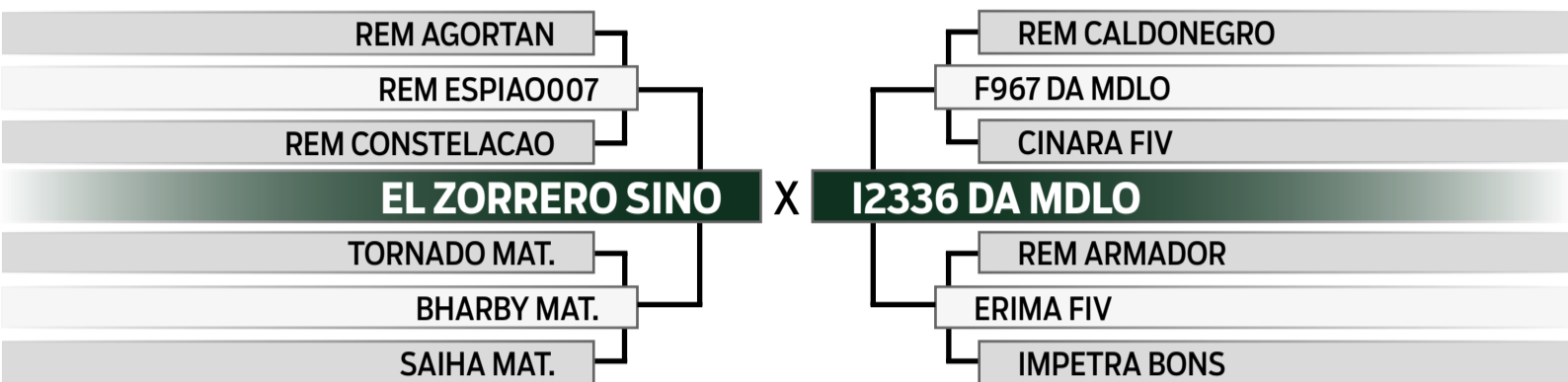

	iABCZ	PM-EM	PD-ED	PS-ED	PE-365	STAY	AOL	ACAB
DECA	24.91	0.89	15.27	25.65	0.498	53.03	3.850	2.107
INDICE	1	4	1	1	2	1	1	1
P%	1%	-	0.1%	0.5%	20%	3%	1%	5%



	MGTe	MP120	DP210	DP450	DPE365	D3P	DSTAY	DPAC	DAOL	DACAB
TOP	30.90	1.71	20.40	34.60	1.30	89.54	90.89	9.38	4.72	0.45
INDICE	1%	36%	1%	2%	8%	3%	12%	9%	4%	12%



	IQG	PN	TMD	PS	GPD	CFS	PES	STAY	IPP	AOL	EGS
TOP	28.511	1.032	7.071	24.183	9.404	6.365	1.593	70.727	-6.237	3.735	1.336
INDICE	2%	99%	8%	1%	3%	5%	3%	2%	31%	1%	1%

ABCZ	PROCRIAR	AVALIAÇÃO DE CARÇAÇA		MODELO
PGP	PRECOCIDADE	AOL	EGS	ESTRELAS
-	PRECOCE	ELITE	SUPERIOR	4 ESTRELAS PLUS



CLIQUE AQUI



PARA VER O VÍDEO DO LOTE

16

L4143 DA MDLO

SEXO: MACHO - REG: MDLO 4143 - RAÇA: NELORE PO - NASC.: 02/01/2024
 PESO: 754 KG - PE: 40 CM

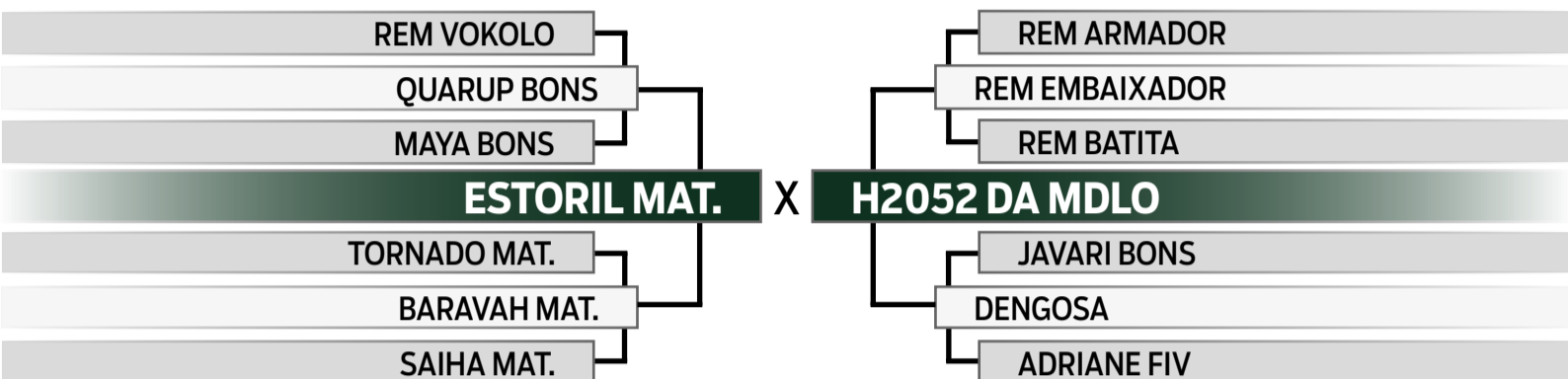

	iABCZ	PM-EM	PD-ED	PS-ED	PE-365	STAY	AOL	ACAB
DECA	20.99	3.77	7.34	18.03	1.311	50.90	3.243	2.022
INDICE	1	1	1	1	1	1	1	1
P%	2%	2%	9%	4%	0.5%	4%	2%	5%



	MGTe	MP120	DP210	DP450	DPE365	D3P	DSTAY	DPAC	DAOL	DACAB
TOP	25.94	4.79	13.13	23.83	1.61	80.81	78.93	10.24	3.58	0.67
INDICE	8%	4%	12%	12%	4%	29%	8%	6%	9%	6%



	IQG	PN	TMD	PS	GPD	CFS	PES	STAY	IPP	AOL	EGS
TOP	26.937	0.770	9.345	14.442	5.492	10.112	1.671	64.831	-6.114	3.289	0.501
INDICE	3%	97%	2%	10%	17%	0.5%	2%	6%	31%	2%	20%

ABCZ	PROCRIAR	AVALIAÇÃO DE CARÇAÇA		MODELO
PGP	PRECOCIDADE	AOL	EGS	ESTRELAS
-	-	-	-	1 ESTRELA



CLIQUE AQUI



PARA VER O VÍDEO DO LOTE

17

K4178 DA MDLO

SEXO: MACHO - REG: MDLO 4178 - RAÇA: NELORE PO - NASC.: 26/12/2023
 PESO: 693 KG - PE: 41 CM

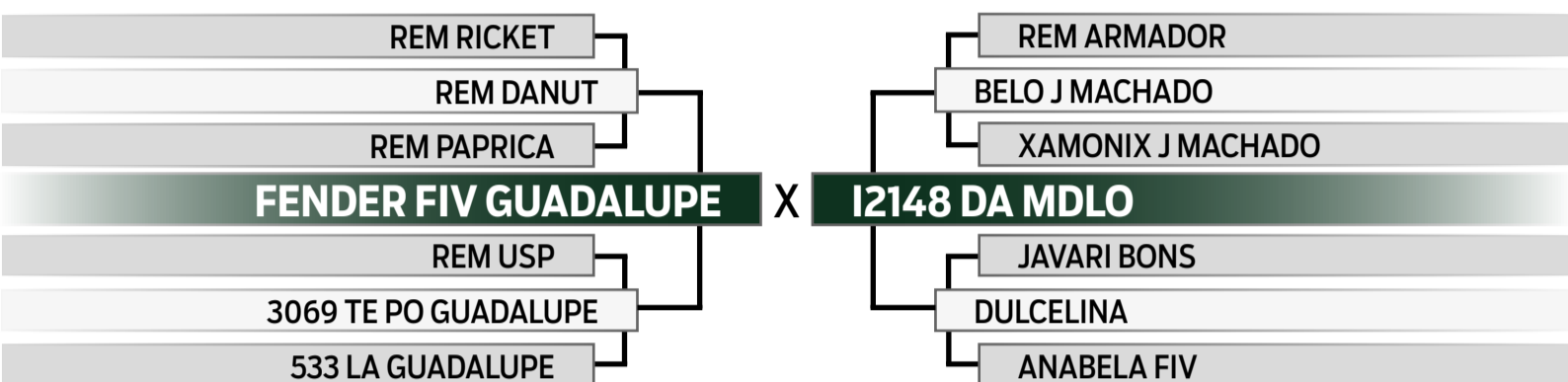

	iABCZ	PM-EM	PD-ED	PS-ED	PE-365	STAY	AOL	ACAB
DECA	23.96	0.63	7.25	15.45	1.111	61.17	3.105	3.994
INDICE	1	5	1	1	1	1	1	1
PM%	1%	-	10%	7%	2%	0.5%	3%	0.1%



	MGTe	MP120	DP210	DP450	DPE365	D3P	DSTAY	DPAC	DAOL	DACAB
TOP	21.55	0.74	11.11	19.05	1.21	82.34	85.33	8.55	3.74	0.63
INDICE	16%	61%	18%	21%	10%	22%	0.5%	13%	8%	7%



	IQG	PN	TMD	PS	GPD	CFS	PES	STAY	IPP	AOL	EGS
TOP	31.911	-0.967	2.442	15.510	8.506	10.363	1.547	77.640	-17.495	3.127	1.027
INDICE	1%	0.1%	43%	8%	5%	0.5%	3%	0.5%	3%	3%	4%

ABCZ	PROCRIAR	AVALIAÇÃO DE CARÇAÇA		MODELO
PGP	PRECOCIDADE	AOL	EGS	ESTRELAS
-	SUPER PRECOCE	-	-	2 ESTRELAS



CLIQUE AQUI  **PARA VER O VÍDEO DO LOTE**

18

K3769 DA MDLO

SEXO: MACHO - REG: MDLO 3769 - RAÇA: NELORE PO - NASC.: 05/10/2023
 PESO: 764 KG - PE: 41 CM

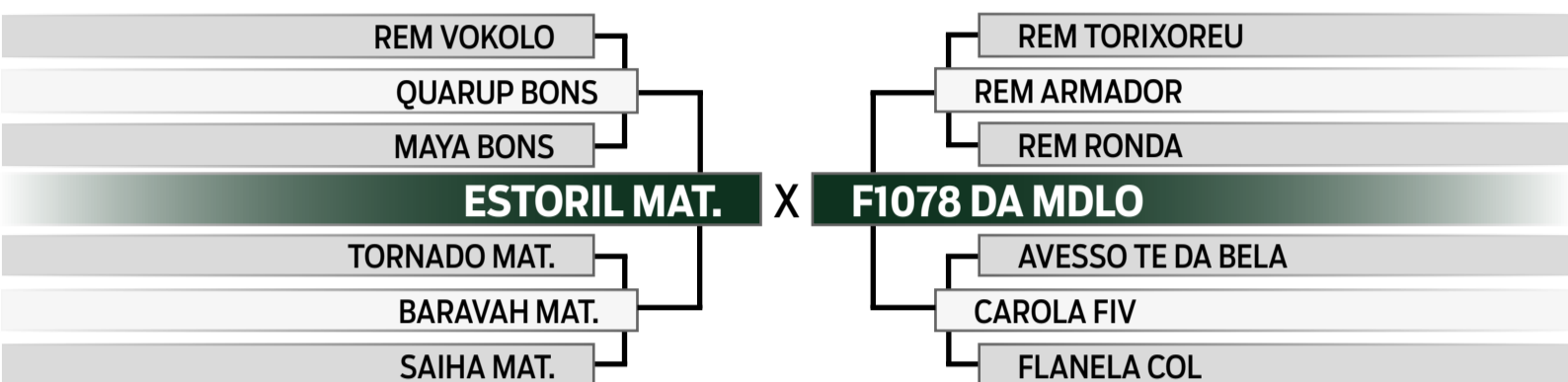

MGTe	MP120	DP210	DP450	DPE365	D3P	DSTAY	DPAC	DAOL	DACAB
32.55	3.24	20.17	29.41	1.83	91.91	84.20	9.37	6.73	0.34
0.5%	12%	2%	5%	2%	1%	3%	9%	0.5%	16%



IQG	PN	TMD	PS	GPD	CFS	PES	STAY	IPP	AOL	EGS
21.873	0.805	8.108	19.451	7.519	8.110	1.674	57.641	-5.282	4.184	-0.611
7%	98%	5%	3%	8%	2%	2%	16%	35%	0.5%	88%

ABCZ	PROCRIAR	AVALIAÇÃO DE CARÇAÇA		MODELO
PGP	PRECOCIDADE	AOL	EGS	ESTRELAS
-	PRECOCE	SUPERIOR	-	3 ESTRELAS



CLIQUE AQUI  **PARA VER O VÍDEO DO LOTE**

19

K3858 DA MDLO

SEXO: MACHO - REG: MDLO 3858 - RAÇA: NELORE PO - NASC.: 20/10/2023
 PESO: 733 KG - PE: 39 CM

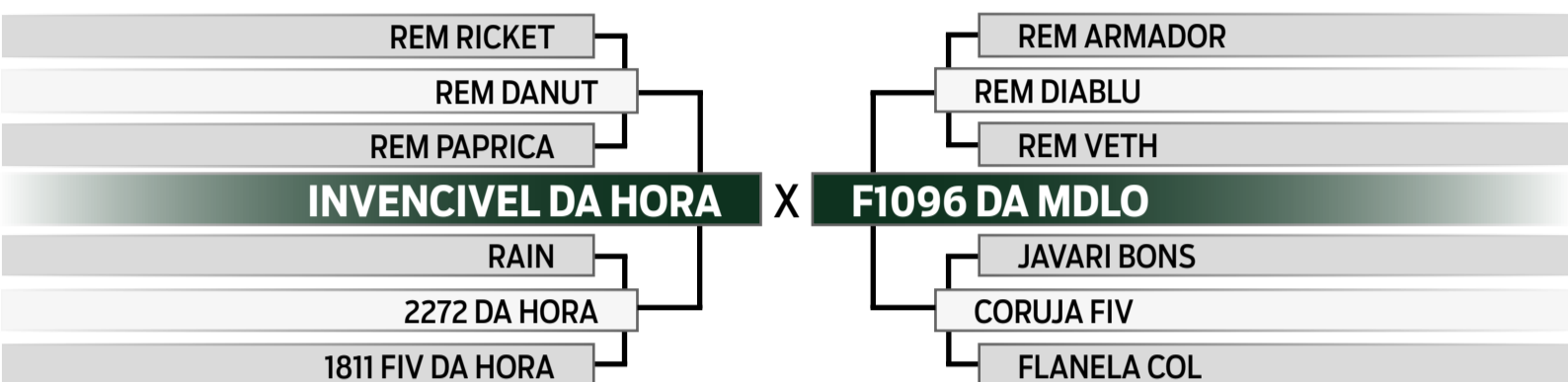

	iABCZ	PM-EM	PD-ED	PS-ED	PE-365	STAY	AOL	ACAB
DECA	20.79	4.33	14.70	29.42	0.169	42.26	4.825	0.075
INDICE	1	1	1	1	5	3	1	5
P%	2%	1%	0.1%	0.1%	-	-	0.1%	-



	MGTe	MP120	DP210	DP450	DPE365	D3P	DSTAY	DPAC	DAOL	DACAB
TOP	30.65	3.25	19.43	32.89	0.64	88.33	80.36	6.69	5.84	0.65
INDICE	2%	12%	2%	3%	25%	5%	4%	23%	1%	7%



	IQG	PN	TMD	PS	GPD	CFS	PES	STAY	IPP	AOL	EGS
TOP	24.504	1.212	13.491	27.733	11.388	6.333	0.297	55.293	4.644	4.422	-0.123
INDICE	5%	99%	0.1%	0.5%	1%	5%	47%	22%	79%	0.5%	61%

ABCZ	PROCRIAR	AVALIAÇÃO DE CARÇAÇA		MODELO
PGP	PRECOCIDADE	AOL	EGS	ESTRELAS
SUPERIOR	-	SUPERIOR	-	4 ESTRELAS



CLIQUE AQUI **PARA VER O VÍDEO DO LOTE**

20

K4063 DA MDLO

SEXO: MACHO - REG: MDLO 4063 - RAÇA: NELORE PO - NASC.: 10/12/2023
 PESO: 727 KG - PE: 39 CM

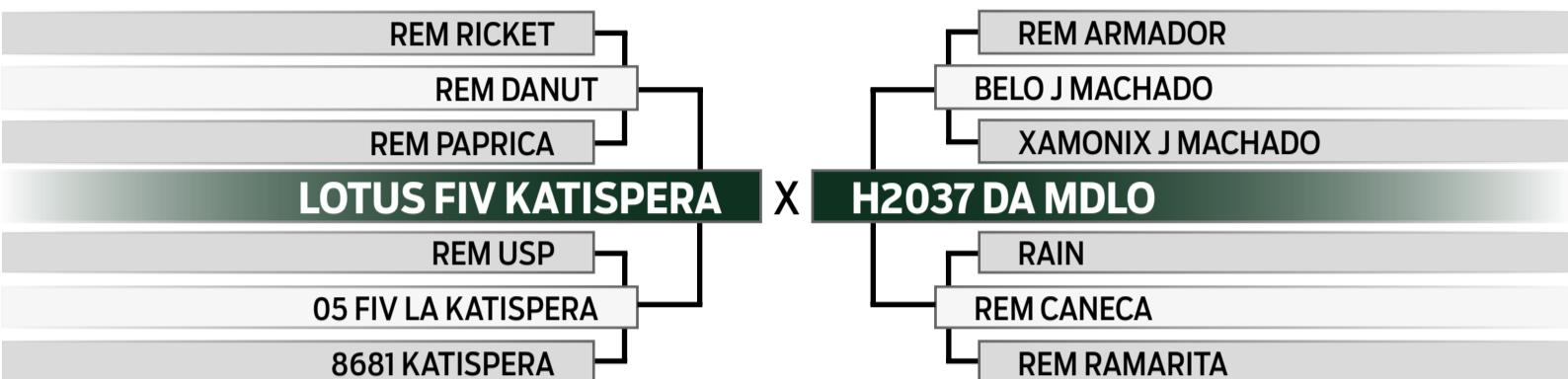

	iABCZ	PM-EM	PD-ED	PS-ED	PE-365	STAY	AOL	ACAB
DECA	16.72	-0.52	6.80	16.74	0.746	52.42	3.668	1.042
INDICE	1	7	2	1	1	1	1	2
PM%	6%	-	12%	5%	8%	3%	1%	20%



	MGTe	MP120	DP210	DP450	DPE365	D3P	DSTAY	DPAC	DAOL	DACAB
TOP	24.04	1.67	13.95	27.43	1.11	77.27	83.32	8.85	3.91	0.56
INDICE	11%	37%	10%	7%	12%	45%	5%	11%	7%	9%



	IQG	PN	TMD	PS	GPD	CFS	PES	STAY	IPP	AOL	EGS
TOP	20.319	-0.080	2.142	13.876	5.542	8.725	1.391	64.515	-2.557	3.237	0.235
INDICE	9%	23%	46%	12%	17%	1%	5%	6%	47%	3%	36%

ABCZ	PROCRIAR	AVALIAÇÃO DE CARÇAÇA		MODELO
PGP	PRECOCIDADE	AOL	EGS	ESTRELAS
-	PRECOCE	-	SUPERIOR	3 ESTRELAS



CLIQUE AQUI  **PARA VER O VÍDEO DO LOTE**

21

K4188 DA MDLO

SEXO: MACHO - REG: MDLO 4188 - RAÇA: NELORE PO - NASC.: 27/10/2023
 PESO: 740 KG - PE: 41 CM

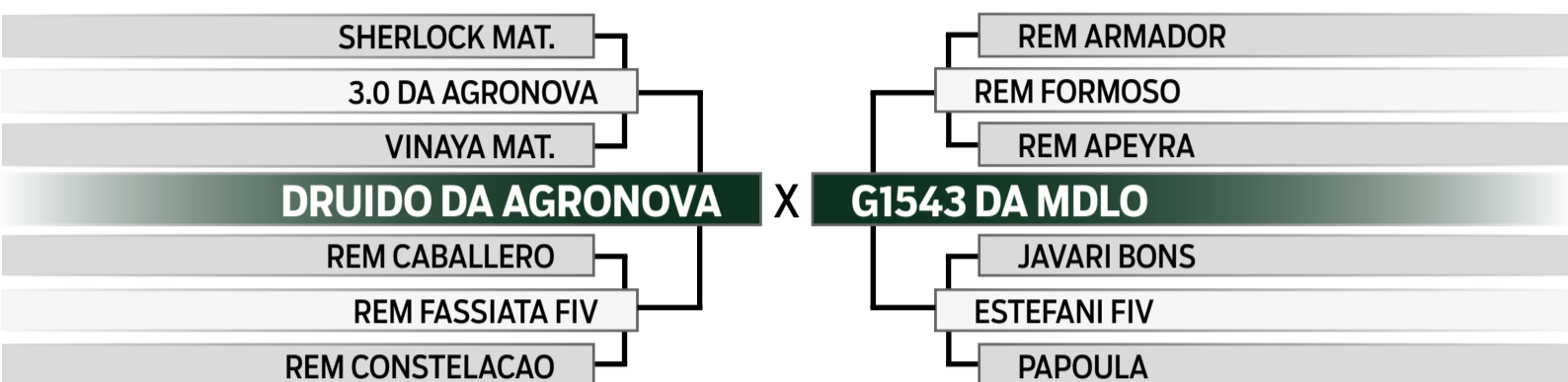

	iABCZ	PM-EM	PD-ED	PS-ED	PE-365	STAY	AOL	ACAB
DECA	29.21	3.66	13.26	27.39	1.298	57.45	4.149	2.576
INDICE	1	1	1	1	1	1	1	1
P%	0.5%	3%	0.5%	0.5%	0.5%	1%	0.5%	2%



	MGTe	MP120	DP210	DP450	DPE365	D3P	DSTAY	DPAC	DAOL	DACAB
TOP	27.55	3.08	16.84	32.17	1.49	80.59	83.10	10.48	3.67	0.46
INDICE	6%	14%	4%	3%	6%	30%	7%	5%	9%	11%



	IQG	PN	TMD	PS	GPD	CFS	PES	STAY	IPP	AOL	EGS
TOP	37.408	0.272	10.766	27.635	13.224	11.067	2.337	73.110	-15.605	3.742	0.489
INDICE	0.5%	64%	1%	0.5%	0.5%	0.1%	0.5%	2%	5%	1%	21%

ABCZ	PROCRIAR	AVALIAÇÃO DE CARÇAÇA		MODELO
PGP	PRECOCIDADE	AOL	EGS	ESTRELAS
-	PRECOCE	SUPERIOR	-	4 ESTRELAS



CLIQUE AQUI **PARA VER O VÍDEO DO LOTE**

22

K4125 DA MDLO

SEXO: MACHO - REG: MDLO 4125 - RAÇA: NELORE PO - NASC.: 27/12/2023
 PESO: 704 KG - PE: 39 CM

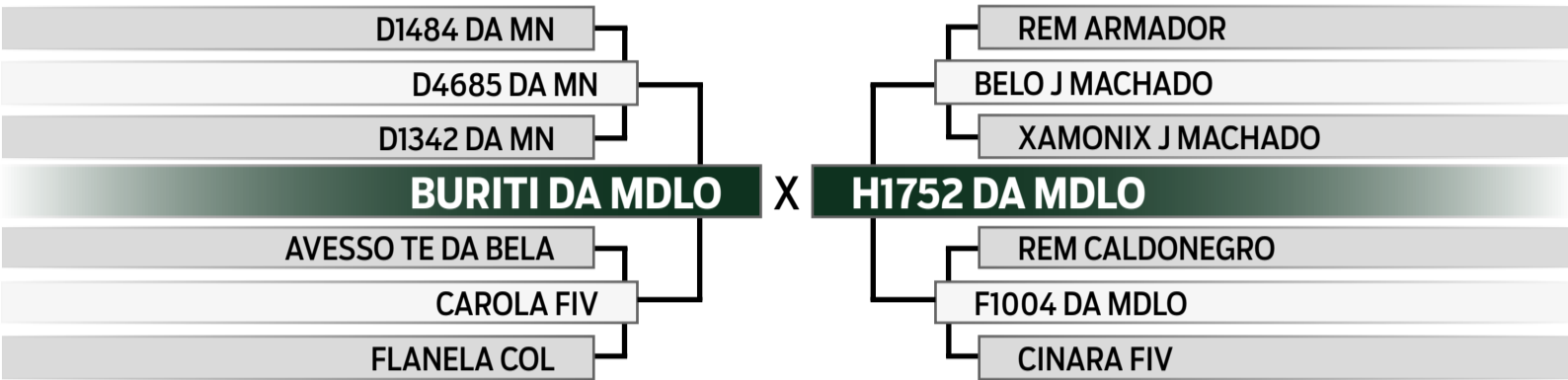

	iABCZ	PM-EM	PD-ED	PS-ED	PE-365	STAY	AOL	ACAB
DECA	15.40	2.22	2.68	12.16	1.165	47.13	1.361	1.446
INDICE	1	2	5	2	1	1	3	2
P%	7%	13%	-	14%	1%	9%	-	12%



	MGTe	MP120	DP210	DP450	DPE365	D3P	DSTAY	DPAC	DAOL	DACAB
TOP	24.07	2.37	12.71	24.86	1.57	84.64	87.82	10.07	2.39	0.33
INDICE	11%	23%	13%	11%	5%	14%	12%	7%	19%	16%



	IQG	PN	TMD	PS	GPD	CFS	PES	STAY	IPP	AOL	EGS
TOP	19.504	-0.055	3.284	8.403	5.354	7.350	1.316	63.671	-4.238	1.093	0.379
INDICE	10%	25%	34%	31%	18%	3%	6%	7%	39%	32%	27%

ABCZ	PROCRIAR	AVALIAÇÃO DE CARÇAÇA		MODELO
PGP	PRECOCIDADE	AOL	EGS	ESTRELAS
-	-	-	-	1 ESTRELA



CLIQUE AQUI **PARA VER O VÍDEO DO LOTE**

23

K3949 DA MDLO

SEXO: MACHO - REG: MDLO 3949 - RAÇA: NELORE PO - NASC.: 15/11/2023
 PESO: 720 KG - PE: 41 CM

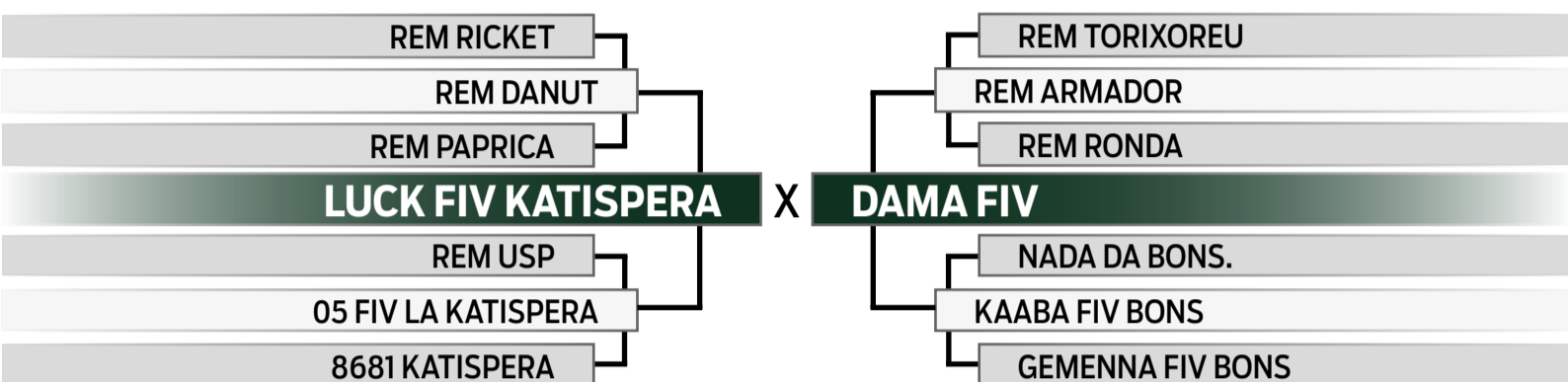

	iABCZ	PM-EM	PD-ED	PS-ED	PE-365	STAY	AOL	ACAB
DECA	17.80	1.42	8.34	17.68	1.564	43.10	4.373	1.324
INDICE	1	3	1	1	1	2	1	2
P%	4%	-	6%	4%	0.1%	18%	0.5%	15%



	MGTe	MP120	DP210	DP450	DPE365	D3P	DSTAY	DPAC	DAOL	DACAB
TOP	27.84	2.01	15.06	25.83	1.77	91.59	84.94	9.95	5.34	0.40
INDICE	5%	30%	7%	9%	3%	2%	6%	7%	2%	13%



	IQG	PN	TMD	PS	GPD	CFS	PES	STAY	IPP	AOL	EGS
TOP	26.573	-0.308	4.375	14.584	7.482	8.467	1.992	61.450	-8.133	4.415	0.638
INDICE	3%	8%	24%	10%	8%	1%	0.5%	10%	23%	0.5%	14%

ABCZ	PROCRIAR	AVALIAÇÃO DE CARÇAÇA		MODELO
PGP	PRECOCIDADE	AOL	EGS	ESTRELAS
SUPERIOR	SUPER PRECOCE	SUPERIOR	-	5 ESTRELAS



CLIQUE AQUI  PARA VER O VÍDEO DO LOTE

24

K3918 DA MDLO

SEXO: MACHO - REG: MDLO 3918 - RAÇA: NELORE PO - NASC.: 09/11/2023
 PESO: 754 KG - PE: 39 CM

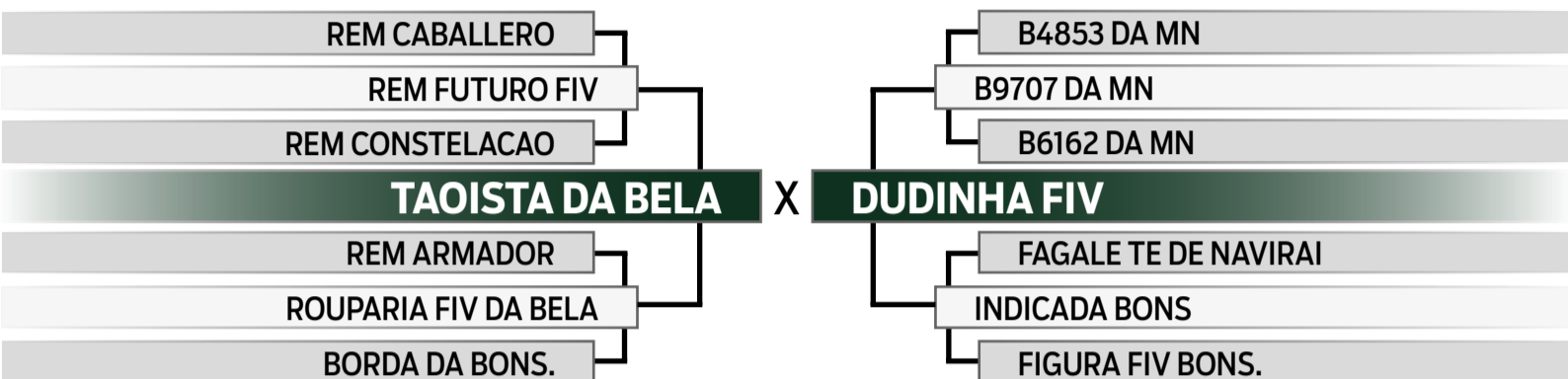

	iABCZ	PM-EM	PD-ED	PS-ED	PE-365	STAY	AOL	ACAB
DECA	26.11	3.94	12.41	26.41	1.114	51.02	4.703	2.687
INDICE	1	1	1	1	1	1	1	1
P%	0.5%	2%	1%	0.5%	2%	4%	0.1%	2%



	MGTe	MP120	DP210	DP450	DPE365	D3P	DSTAY	DPAC	DAOL	DACAB
TOP	25.53	3.53	10.65	22.09	1.06	89.87	83.80	9.38	4.73	0.40
INDICE	9%	10%	19%	15%	13%	3%	5%	9%	4%	13%



	IQG	PN	TMD	PS	GPD	CFS	PES	STAY	IPP	AOL	EGS
TOP	26.791	0.858	11.369	21.203	8.439	6.238	1.403	57.956	-13.919	4.769	0.621
INDICE	3%	99%	0.5%	2%	5%	6%	5%	16%	8%	0.1%	15%

ABCZ	PROCRIAR	AVALIAÇÃO DE CARÇAÇA		MODELO
PGP	PRECOCIDADE	AOL	EGS	ESTRELAS
-	SUPER PRECOCE	-	-	3 ESTRELAS



CLIQUE AQUI  **PARA VER O VÍDEO DO LOTE**

25

K3718 DA MDLO

SEXO: MACHO - REG: MDLO 3718 - RAÇA: NELORE PO - NASC.: 22/09/2023
 PESO: 748 KG - PE: 41 CM

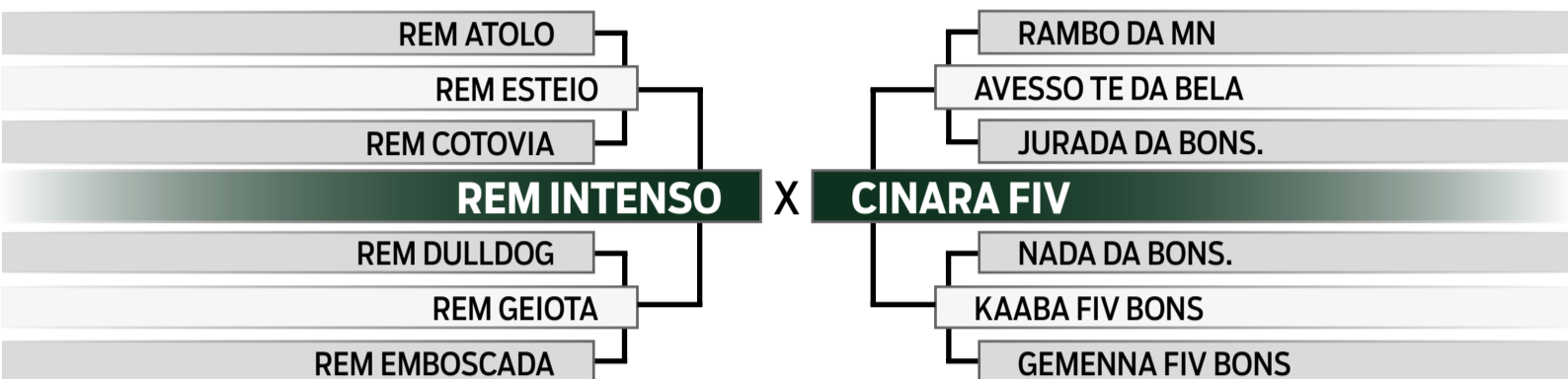

	iABCZ	PM-EM	PD-ED	PS-ED	PE-365	STAY	AOL	ACAB
DECA	23.95	2.32	6.75	18.47	1.414	57.45	3.680	1.093
INDICE	1	2	2	1	1	1	1	2
P%	1%	12%	12%	3%	0.5%	1%	1%	19%



	MGTe	MP120	DP210	DP450	DPE365	D3P	DSTAY	DPAC	DAOL	DACAB
TOP	29.06	3.23	14.18	31.56	1.50	91.24	89.48	10.61	4.12	0.43
INDICE	3%	12%	9%	4%	6%	2%	12%	5%	6%	12%



	IQG	PN	TMD	PS	GPD	CFS	PES	STAY	IPP	AOL	EGS
TOP	33.488	0.377	7.904	19.755	10.075	7.122	2.465	73.045	-19.608	4.211	0.511
INDICE	1%	75%	5%	3%	2%	3%	0.1%	2%	2%	0.5%	20%

ABCZ	PROCRIAR	AVALIAÇÃO DE CARÇAÇA		MODELO
PGP	PRECOCIDADE	AOL	EGS	ESTRELAS
SUPERIOR	SUPER PRECOCE	ELITE	SUPERIOR	5 ESTRELAS PLUS



CLIQUE AQUI **PARA VER O VÍDEO DO LOTE**

26

K3698 DA MDLO

SEXO: MACHO - REG: MDLO 3698 - RAÇA: NELORE PO - NASC.: 20/09/2023
 PESO: 693 KG - PE: 43 CM

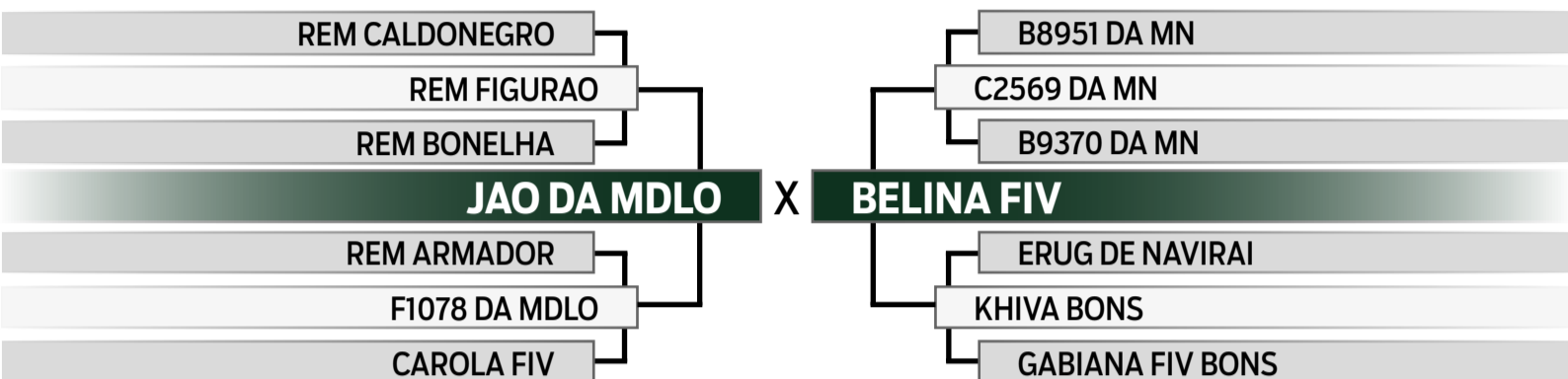

	iABCZ	PM-EM	PD-ED	PS-ED	PE-365	STAY	AOL	ACAB
DECA	20.77	2.68	8.93	19.78	1.076	49.45	3.073	3.804
INDICE	1	1	1	1	1	1	1	1
P%	2%	8%	5%	3%	2%	6%	3%	0.1%



	MGT _e	MP120	DP210	DP450	DPE365	D3P	DSTAY	DPAC	DAOL	DACAB
TOP	26.87	2.83	15.16	28.03	1.61	82.70	83.38	9.58	3.19	1.30
INDICE	7%	17%	7%	7%	4%	21%	24%	8%	12%	1%



	IQG	PN	TMD	PS	GPD	CFS	PES	STAY	IPP	AOL	EGS
TOP	25.688	0.414	6.631	21.328	10.887	7.081	2.148	52.803	-20.252	3.184	0.953
INDICE	4%	79%	10%	2%	2%	3%	0.5%	28%	2%	3%	5%

ABCZ	PROCRIAR	AVALIAÇÃO DE CARÇAÇA		MODELO
PGP	PRECOCIDADE	AOL	EGS	ESTRELAS
ELITE	-	SUPERIOR	ELITE	4 ESTRELAS PLUS



CLIQUE AQUI  **PARA VER O VÍDEO DO LOTE**

27

L4288 DA MDLO

SEXO: MACHO - REG: MDLO 4288 - RAÇA: NELORE PO - NASC.: 14/01/2024
 PESO: 690 KG - PE: 43 CM

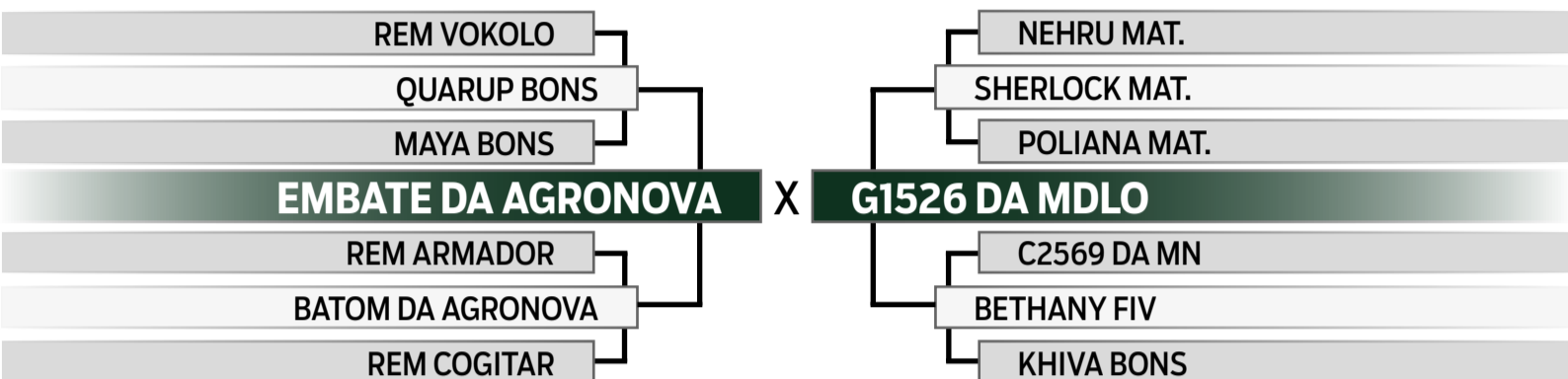

	iABCZ	PM-EM	PD-ED	PS-ED	PE-365	STAY	AOL	ACAB
DECA	30.05	4.13	13.16	25.60	1.549	64.76	5.127	1.539
INDICE	1	1	1	1	1	1	1	2
P%	0.1%	2%	0.5%	0.5%	0.1%	0.1%	0.1%	11%



	MGT _e	MP120	DP210	DP450	DPE365	D3P	DSTAY	DPAC	DAOL	DACAB
TOP	29.75	4.97	15.64	27.85	1.59	79.14	87.54	9.96	5.25	0.33
INDICE	3%	3%	6%	7%	4%	37%	3%	7%	2%	16%



	IQG	PN	TMD	PS	GPD	CFS	PES	STAY	IPP	AOL	EGS
TOP	30.999	0.456	11.229	20.462	6.827	9.183	1.762	73.850	11.007	3.938	0.202
INDICE	2%	82%	0.5%	2%	10%	0.5%	2%	1%	95%	1%	38%

ABCZ	PROCRIAR	AVALIAÇÃO DE CARÇAÇA		MODELO
PGP	PRECOCIDADE	AOL	EGS	ESTRELAS
-	-	-	-	2 ESTRELAS



CLIQUE AQUI **PARA VER O VÍDEO DO LOTE**

28

K4106 DA MDLO

SEXO: MACHO - REG: MDLO 4106 - RAÇA: NELORE PO - NASC.: 11/12/2023
 PESO: 751 KG - PE: 41 CM

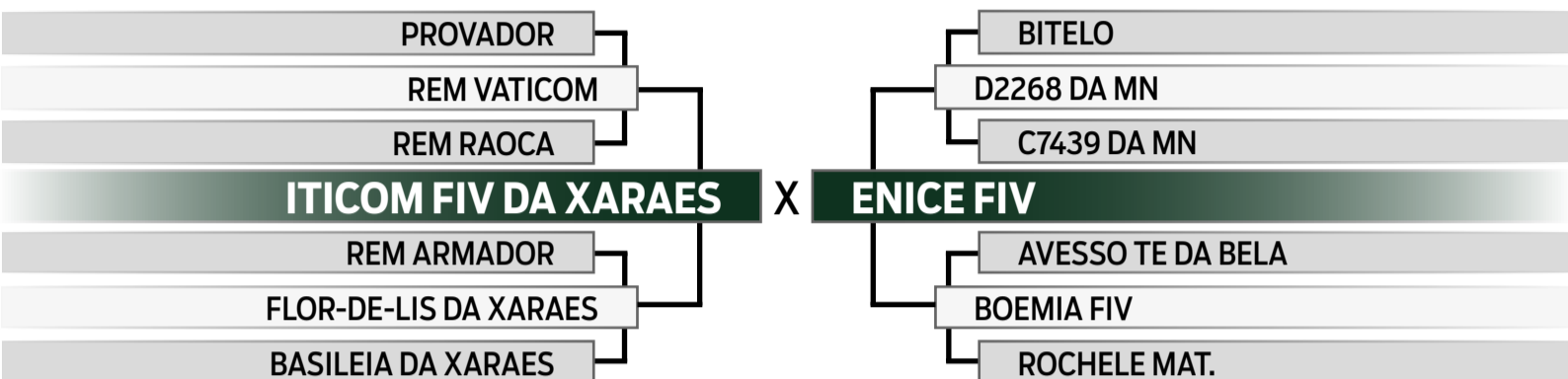

	iABCZ	PM-EM	PD-ED	PS-ED	PE-365	STAY	AOL	ACAB
DECA	23.42	4.94	8.66	21.54	0.956	53.69	0.723	0.673
INDICE	1	1	1	1	1	1	4	3
P%	1%	0.5%	5%	2%	4%	2%	-	-



	MGTe	MP120	DP210	DP450	DPE365	D3P	DSTAY	DPAC	DAOL	DACAB
TOP	23.87	4.57	11.93	27.22	0.89	81.19	84.56	9.40	1.21	0.34
INDICE	12%	4%	15%	8%	18%	27%	3%	9%	34%	16%



	IQG	PN	TMD	PS	GPD	CFS	PES	STAY	IPP	AOL	EGS
TOP	30.230	-0.135	10.061	22.046	14.091	6.759	0.829	68.047	-14.871	0.437	0.274
INDICE	2%	18%	2%	2%	0.1%	4%	20%	4%	6%	50%	34%

ABCZ	PROCRIAR	AVALIAÇÃO DE CARÇAÇA		MODELO
PGP	PRECOCIDADE	AOL	EGS	ESTRELAS
SUPERIOR	-	-	-	2 ESTRELAS



CLIQUE AQUI **PARA VER O VÍDEO DO LOTE**

29

K3632 DA MDLO

SEXO: MACHO - REG: MDLO 3632 - RAÇA: NELORE PO - NASC.: 04/09/2023
 PESO: 692 KG - PE: 40 CM

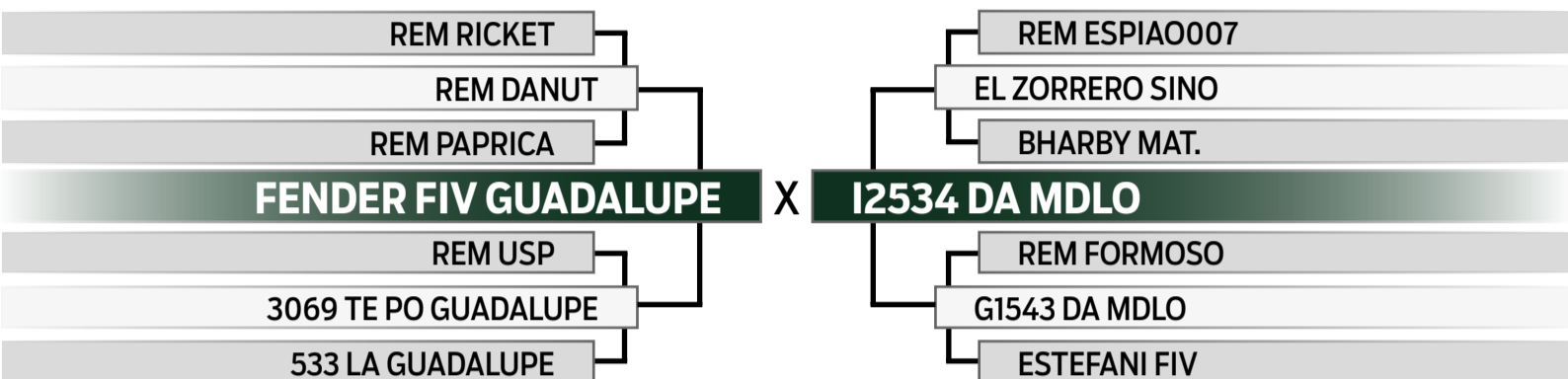

	iABCZ	PM-EM	PD-ED	PS-ED	PE-365	STAY	AOL	ACAB
DECA	26.67	1.88	13.11	23.44	1.064	59.86	5.685	1.137
INDICE	1	2	1	1	1	1	1	2
P%	0.5%	17%	0.5%	1%	2%	0.5%	0.1%	18%



	MGTe	MP120	DP210	DP450	DPE365	D3P	DSTAY	DPAC	DAOL	DACAB
TOP	29.38	2.68	17.36	29.05	1.34	87.91	87.52	9.28	5.30	0.33
INDICE	3%	19%	4%	6%	8%	6%	3%	10%	2%	16%



	IQG	PN	TMD	PS	GPD	CFS	PES	STAY	IPP	AOL	EGS
TOP	32.725	0.324	8.508	22.380	8.836	9.386	1.751	75.748	-7.870	5.008	0.140
INDICE	1%	70%	4%	2%	4%	0.5%	2%	1%	24%	0.1%	43%

ABCZ	PROCRIAR	AVALIAÇÃO DE CARÇAÇA		MODELO
PGP	PRECOCIDADE	AOL	EGS	ESTRELAS
-	-	-	-	2 ESTRELAS



CLIQUE AQUI  **PARA VER O VÍDEO DO LOTE**

30

K4065 DA MDLO

SEXO: MACHO - REG: MDLO 4065 - RAÇA: NELORE PO - NASC.: 10/12/2023
 PESO: 676 KG - PE: 38 CM

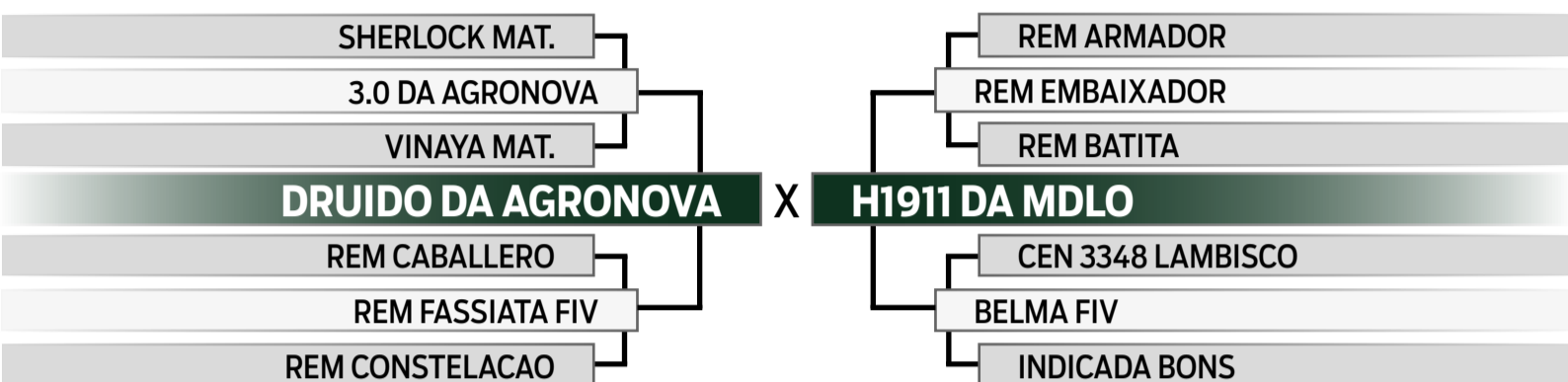

	iABCZ	PM-EM	PD-ED	PS-ED	PE-365	STAY	AOL	ACAB
DECA	18.30	2.85	7.82	13.81	1.174	53.24	1.563	1.684
INDICE	1	1	1	1	1	1	2	1
P%	4%	7%	8%	10%	1%	3%	19%	9%



	MGTe	MP120	DP210	DP450	DPE365	D3P	DSTAY	DPAC	DAOL	DACAB
TOP	23.90	2.58	13.29	22.49	1.57	81.62	79.06	8.65	3.37	0.89
INDICE	12%	20%	11%	15%	5%	25%	21%	12%	11%	3%



	IQG	PN	TMD	PS	GPD	CFS	PES	STAY	IPP	AOL	EGS
TOP	19.617	1.066	7.602	14.854	4.996	9.275	1.454	57.160	0.579	1.429	0.684
INDICE	10%	99%	6%	10%	21%	0.5%	4%	17%	62%	24%	13%

ABCZ	PROCRIAR	AVALIAÇÃO DE CARÇAÇA		MODELO
PGP	PRECOCIDADE	AOL	EGS	ESTRELAS
-	-	-	SUPERIOR	1 ESTRELA PLUS



CLIQUE AQUI **PARA VER O VÍDEO DO LOTE**

31

K4162 DA MDLO

SEXO: MACHO - REG: MDLO 4162 - RAÇA: NELORE PO - NASC.: 15/12/2023
 PESO: 676 KG - PE: 40 CM

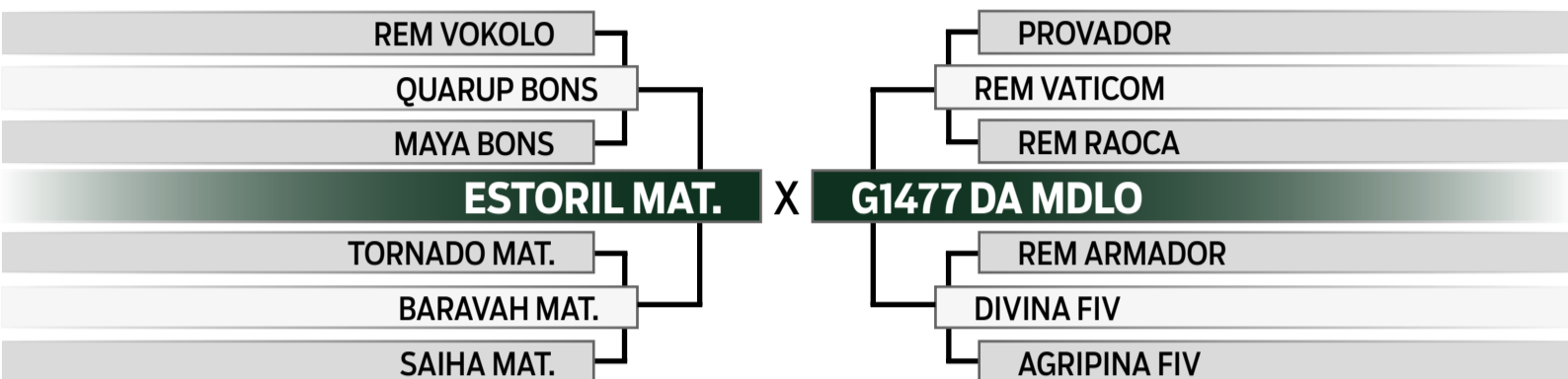

	iABCZ	PM-EM	PD-ED	PS-ED	PE-365	STAY	AOL	ACAB
DECA	19.36	2.37	6.13	13.22	0.952	54.86	3.872	0.930
INDICE	1	2	2	2	1	1	1	3
P%	3%	11%	15%	11%	4%	2%	1%	-



	MGTe	MP120	DP210	DP450	DPE365	D3P	DSTAY	DPAC	DAOL	DACAB
TOP	25.96	3.31	13.70	22.85	1.33	81.83	87.37	10.11	3.99	0.57
INDICE	8%	12%	10%	14%	8%	25%	6%	7%	7%	8%



	IQG	PN	TMD	PS	GPD	CFS	PES	STAY	IPP	AOL	EGS
TOP	21.514	0.630	5.644	13.792	5.996	5.330	1.723	66.205	4.318	3.441	-0.245
INDICE	7%	93%	15%	12%	14%	10%	2%	5%	78%	2%	69%

ABCZ	PROCRIAR	AVALIAÇÃO DE CARÇAÇA		MODELO
PGP	PRECOCIDADE	AOL	EGS	ESTRELAS
-	-	-	-	1 ESTRELA



CLIQUE AQUI **PARA VER O VÍDEO DO LOTE**

32

K4159 DA MDLO

SEXO: MACHO - REG: MDLO 4159 - RAÇA: NELORE PO - NASC.: 15/12/2023
 PESO: 722 KG - PE: 41 CM

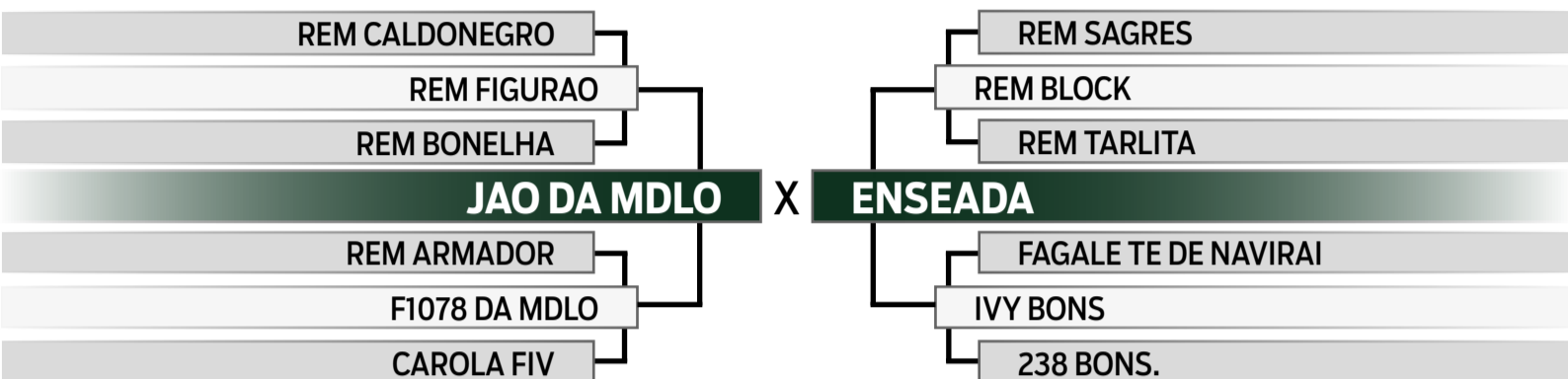

	iABCZ	PM-EM	PD-ED	PS-ED	PE-365	STAY	AOL	ACAB
DECA	29.84	1.31	13.02	24.10	0.816	65.04	2.835	2.970
INDICE	1	3	1	1	1	1	1	1
PM%	0.1%	-	0.5%	0.5%	6%	0.1%	4%	1%



	MGTe	MP120	DP210	DP450	DPE365	D3P	DSTAY	DPAC	DAOL	DACAB
TOP	24.49	1.26	16.09	28.31	1.22	77.90	85.71	8.20	2.75	0.87
INDICE	11%	47%	6%	6%	10%	42%	21%	15%	16%	4%



	IQG	PN	TMD	PS	GPD	CFS	PES	STAY	IPP	AOL	EGS
TOP	33.586	0.180	6.790	23.575	7.700	7.948	1.719	79.284	-46.167	2.476	1.087
INDICE	1%	53%	9%	1%	7%	2%	2%	0.5%	0.1%	7%	3%

ABCZ	PROCRIAR	AVALIAÇÃO DE CARÇAÇA		MODELO
PGP	PRECOCIDADE	AOL	EGS	ESTRELAS
-	-	SUPERIOR	ELITE	3 ESTRELAS PLUS



CLIQUE AQUI **PARA VER O VÍDEO DO LOTE**

33

K3945 DA MDLO

SEXO: MACHO - REG: MDLO 3945 - RAÇA: NELORE PO - NASC.: 15/11/2023
 PESO: 658 KG - PE: 41 CM

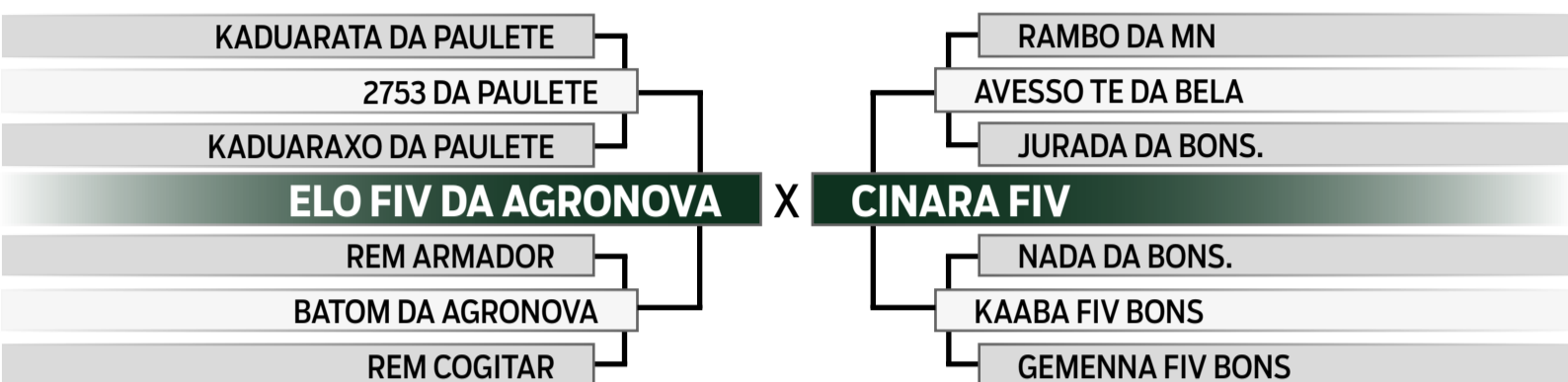

	iABCZ	PM-EM	PD-ED	PS-ED	PE-365	STAY	AOL	ACAB
DECA	20.33	-0.60	5.37	11.03	0.766	64.02	4.421	-0.571
INDICE	1	7	2	2	1	1	1	7
P%	3%	-	20%	17%	8%	0.1%	0.5%	-



	MGT _e	MP120	DP210	DP450	DPE365	D3P	DSTAY	DPAC	DAOL	DACAB
TOP	25.49	1.05	15.21	26.31	1.22	81.24	83.78	12.04	5.33	0.54
INDICE	9%	52%	7%	9%	10%	27%	6%	2%	2%	9%



	IQG	PN	TMD	PS	GPD	CFS	PES	STAY	IPP	AOL	EGS
TOP	18.454	0.670	0.655	8.209	2.139	4.307	1.248	68.281	-10.429	5.020	0.426
INDICE	12%	95%	62%	32%	46%	17%	7%	3%	16%	0.1%	24%

ABCZ	PROCRIAR	AVALIAÇÃO DE CARÇAÇA		MODELO
PGP	PRECOCIDADE	AOL	EGS	ESTRELAS
SUPERIOR	PRECOCE	SUPERIOR	SUPERIOR	4 ESTRELAS PLUS



CLIQUE AQUI  PARA VER O VÍDEO DO LOTE

34

L4312 DA MDLO

SEXO: MACHO - REG: MDLO 4312 - RAÇA: NELORE PO - NASC.: 14/01/2024
 PESO: 697 KG - PE: 37 CM

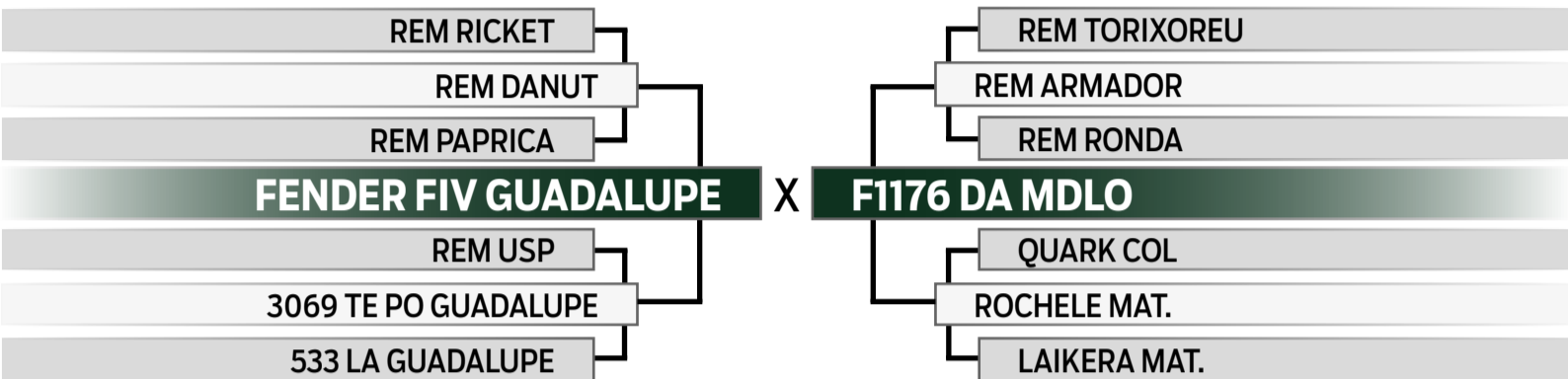

	iABCZ	PM-EM	PD-ED	PS-ED	PE-365	STAY	AOL	ACAB
DECA	24.54	5.19	12.07	22.75	0.766	50.22	4.487	1.847
INDICE	1	1	1	1	1	1	1	1
P%	1%	0.5%	1%	1%	8%	5%	0.5%	7%



	MGTe	MP120	DP210	DP450	DPE365	D3P	DSTAY	DPAC	DAOL	DACAB
TOP	27.10	5.59	14.75	25.20	0.99	81.05	75.56	9.09	4.64	0.35
INDICE	6%	2%	8%	10%	15%	28%	2%	10%	4%	15%



	IQG	PN	TMD	PS	GPD	CFS	PES	STAY	IPP	AOL	EGS
TOP	26.770	0.838	14.008	20.067	4.851	7.441	0.959	63.119	-8.697	3.488	0.367
INDICE	3%	99%	0.1%	3%	22%	3%	15%	8%	21%	2%	28%

ABCZ	PROCRIAR	AVALIAÇÃO DE CARÇAÇA		MODELO
PGP	PRECOCIDADE	AOL	EGS	ESTRELAS
-	-	-	-	2 ESTRELAS



CLIQUE AQUI **PARA VER O VÍDEO DO LOTE**

35

K4138 DA MDLO

SEXO: MACHO - REG: MDLO 4138 - RAÇA: NELORE PO - NASC.: 29/12/2023
 PESO: 714 KG - PE: 39 CM

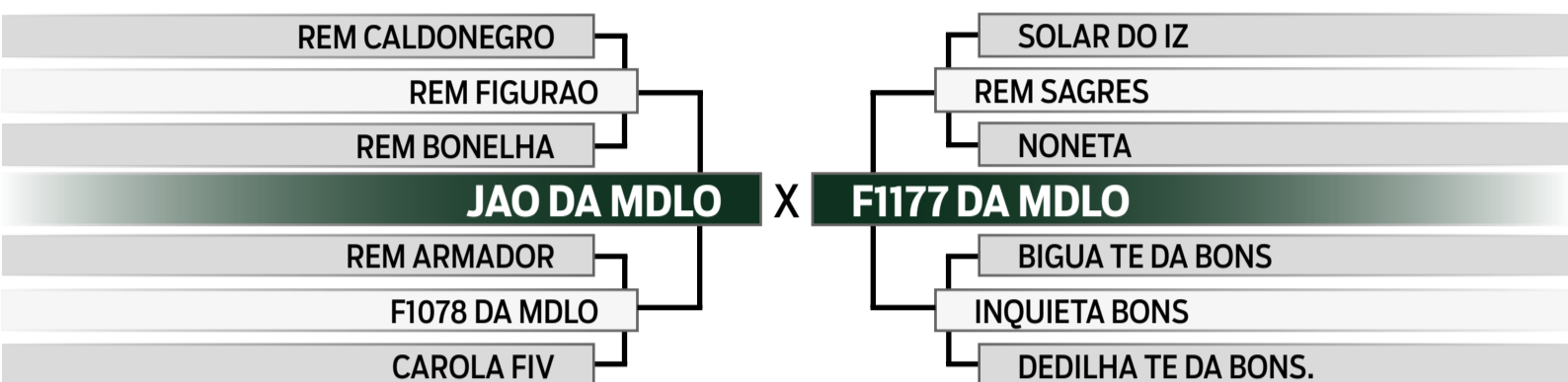

	iABCZ	PM-EM	PD-ED	PS-ED	PE-365	STAY	AOL	ACAB
DECA	23.14	4.77	9.17	25.01	1.495	51.46	1.773	1.135
INDICE	1	1	1	1	1	1	2	2
P%	1%	0.5%	4%	0.5%	0.5%	4%	15%	18%



	MGTe	MP120	DP210	DP450	DPE365	D3P	DSTAY	DPAC	DAOL	DACAB
TOP	23.61	4.48	12.67	24.88	1.51	81.20	78.12	8.85	1.34	0.62
INDICE	12%	5%	13%	11%	5%	27%	21%	11%	32%	7%



	IQG	PN	TMD	PS	GPD	CFS	PES	STAY	IPP	AOL	EGS
TOP	30.495	0.373	10.371	22.374	13.407	4.464	1.982	64.176	-17.872	1.519	0.307
INDICE	2%	75%	1%	2%	0.5%	16%	1%	7%	3%	22%	31%

ABCZ	PROCRIAR	AVALIAÇÃO DE CARÇAÇA		MODELO
PGP	PRECOCIDADE	AOL	EGS	ESTRELAS
-	-	-	-	1 ESTRELA



CLIQUE AQUI **PARA VER O VÍDEO DO LOTE**

36

K4258 DA MDLO

SEXO: MACHO - REG: MDLO 4258 - RAÇA: NELORE PO - NASC.: 17/12/2023
 PESO: 676 KG - PE: 39 CM

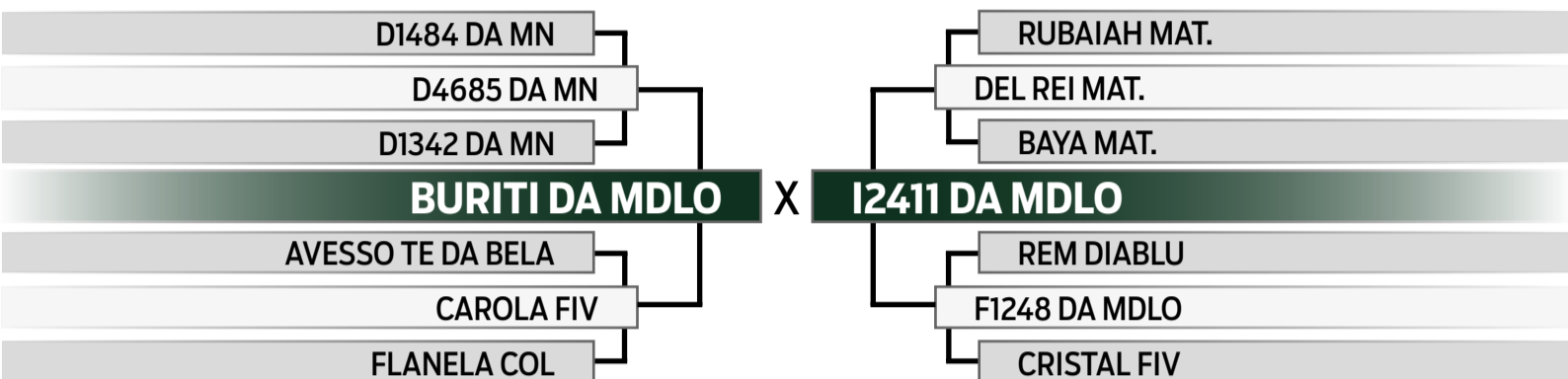

	iABCZ	PM-EM	PD-ED	PS-ED	PE-365	STAY	AOL	ACAB
DECA	22.38	3.69	8.70	25.31	1.388	52.02	1.981	2.152
INDICE	1	1	1	1	1	1	2	1
PG	-	-	-	-	-	-	-	-



	MGTe	MP120	DP210	DP450	DPE365	D3P	DSTAY	DPAC	DAOL	DACAB
TOP	27.18	2.86	14.38	28.67	1.63	83.13	89.68	11.37	3.43	0.67
INDICE	6%	16%	9%	6%	4%	19%	9%	3%	10%	6%



	IQG	PN	TMD	PS	GPD	CFS	PES	STAY	IPP	AOL	EGS
TOP	30.476	0.092	7.201	21.314	12.197	7.447	1.911	70.418	0.292	1.787	0.852
INDICE	2%	42%	7%	2%	0.5%	3%	1%	2%	61%	17%	8%

ABCZ	PROCRIAR	AVALIAÇÃO DE CARÇAÇA		MODELO
PGP	PRECOCIDADE	AOL	EGS	ESTRELAS
-	-	-	SUPERIOR	2 ESTRELAS PLUS



CLIQUE AQUI **PARA VER O VÍDEO DO LOTE**

37

K3937 DA MDLO

SEXO: MACHO - REG: MDLO 3937 - RAÇA: NELORE PO - NASC.: 15/11/2023
 PESO: 715 KG - PE: 42 CM

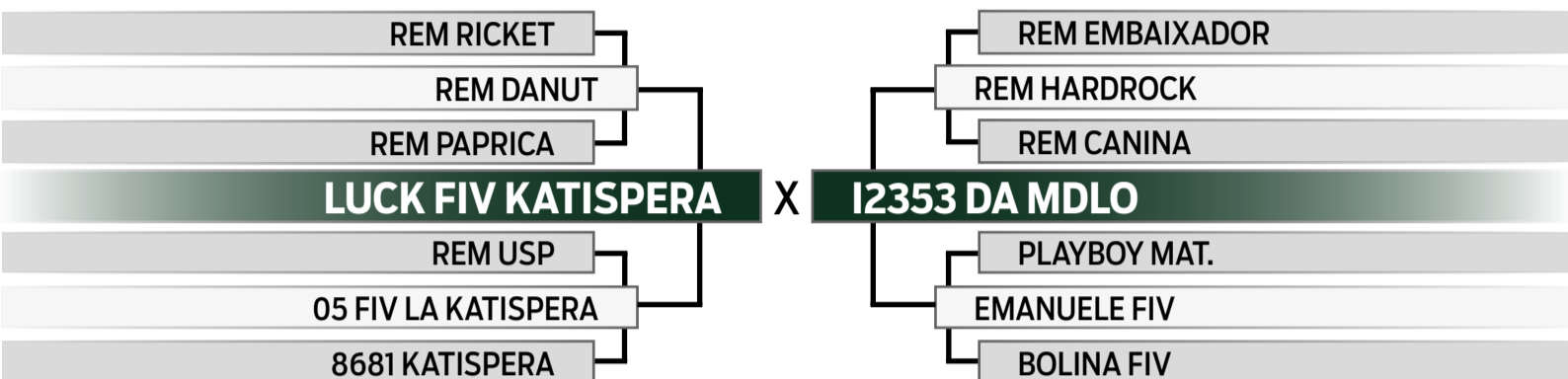

	iABCZ	PM-EM	PD-ED	PS-ED	PE-365	STAY	AOL	ACAB
DECA	27.58	0.32	13.65	26.72	1.667	58.82	4.562	2.749
INDICE	1	5	1	1	1	1	1	1
PM%	0.5%	-	0.5%	0.5%	0.1%	0.5%	0.5%	2%



	MGTe	MP120	DP210	DP450	DPE365	D3P	DSTAY	DPAC	DAOL	DACAB
TOP	30.02	1.81	18.86	31.96	1.77	84.66	88.37	10.80	5.22	0.65
INDICE	2%	34%	2%	3%	3%	14%	6%	5%	2%	7%



	IQG	PN	TMD	PS	GPD	CFS	PES	STAY	IPP	AOL	EGS
TOP	35.589	0.186	5.777	27.946	12.783	11.639	3.273	69.333	-22.653	4.106	0.819
INDICE	0.5%	53%	14%	0.5%	0.5%	0.1%	0.1%	3%	1%	0.5%	8%

ABCZ	PROCRIAR	AVALIAÇÃO DE CARÇAÇA		MODELO
PGP	PRECOCIDADE	AOL	EGS	ESTRELAS
-	-	-	-	2 ESTRELAS



CLIQUE AQUI **PARA VER O VÍDEO DO LOTE**

38

K4081 DA MDLO

SEXO: MACHO - REG: MDLO 4081 - RAÇA: NELORE PO - NASC.: 12/12/2023
 PESO: 662 KG - PE: 39 CM

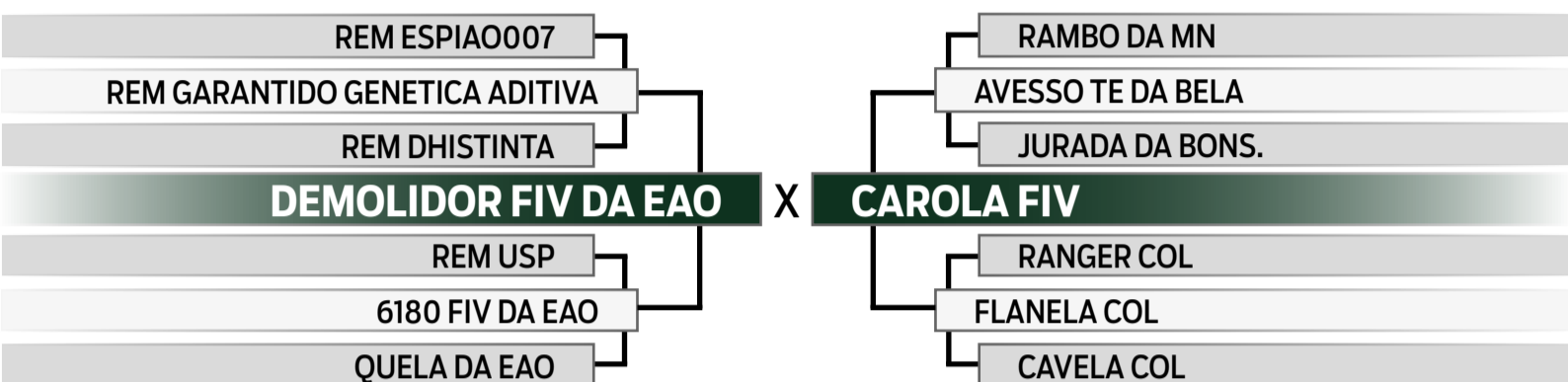

	iABCZ	PM-EM	PD-ED	PS-ED	PE-365	STAY	AOL	ACAB
DECA	30.10	4.66	13.95	25.00	2.066	60.14	0.697	4.647
INDICE	1	1	1	1	1	1	4	1
PM%	0.1%	0.5%	0.5%	0.5%	0.1%	0.5%	-	0.1%



	MGT _e	MP120	DP210	DP450	DPE365	D3P	DSTAY	DPAC	DAOL	DACAB
TOP	30.62	4.12	20.22	31.83	1.96	91.36	83.06	8.90	2.39	0.82
INDICE	2%	6%	2%	3%	2%	2%	3%	11%	19%	4%



	IQG	PN	TMD	PS	GPD	CFS	PES	STAY	IPP	AOL	EGS
TOP	34.905	0.032	12.181	23.264	9.585	9.047	1.984	68.959	-7.963	0.035	2.292
INDICE	0.5%	35%	0.5%	1%	3%	1%	1%	3%	24%	62%	0.1%

ABCZ	PROCRIAR	AVALIAÇÃO DE CARÇAÇA		MODELO
PGP	PRECOCIDADE	AOL	EGS	ESTRELAS
-	SUPER PRECOCE	-	-	3 ESTRELAS



CLIQUE AQUI **PARA VER O VÍDEO DO LOTE**

39

K3957 DA MDLO

SEXO: MACHO - REG: MDLO 3957 - RAÇA: NELORE PO - NASC.: 17/11/2023
 PESO: 623 KG - PE: 38 CM

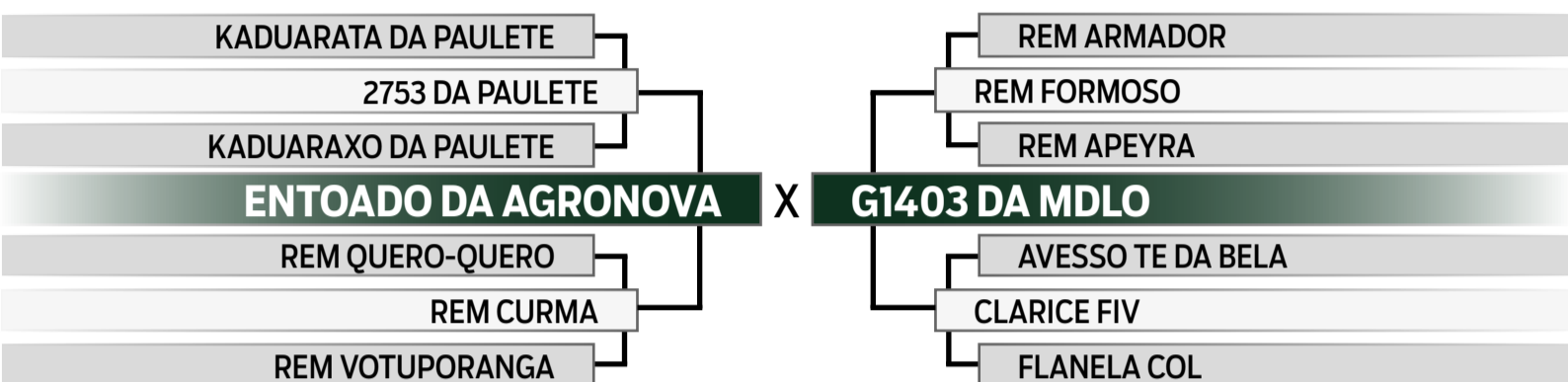

	iABCZ	PM-EM	PD-ED	PS-ED	PE-365	STAY	AOL	ACAB
DECA	23.50	3.61	8.69	10.61	0.464	62.68	4.380	3.762
INDICE	1	1	1	2	3	1	1	1
P%	1%	3%	5%	19%	-	0.5%	0.5%	0.1%



	MGTe	MP120	DP210	DP450	DPE365	D3P	DSTAY	DPAC	DAOL	DACAB
TOP	25.70	1.58	14.80	25.38	1.08	83.33	83.58	8.35	5.30	0.51
INDICE	9%	39%	8%	10%	13%	19%	6%	14%	2%	10%



	IQG	PN	TMD	PS	GPD	CFS	PES	STAY	IPP	AOL	EGS
TOP	24.201	1.106	6.930	7.935	1.063	5.224	0.366	70.336	-8.771	4.053	1.891
INDICE	5%	99%	8%	33%	57%	11%	43%	2%	21%	0.5%	0.1%

ABCZ	PROCRIAR	AVALIAÇÃO DE CARÇAÇA		MODELO
PGP	PRECOCIDADE	AOL	EGS	ESTRELAS
-	-	ELITE	-	2 ESTRELAS



CLIQUE AQUI **PARA VER O VÍDEO DO LOTE**

40

K4095 DA MDLO

SEXO: MACHO - REG: MDLO 4095 - RAÇA: NELORE PO - NASC.: 18/12/2023
 PESO: 657 KG - PE: 39 CM

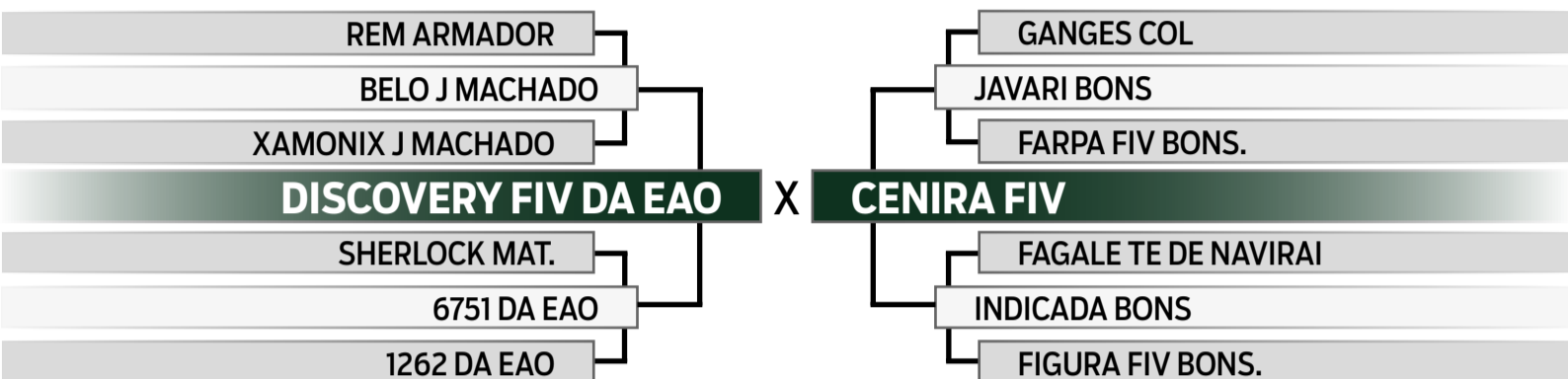

	iABCZ	PM-EM	PD-ED	PS-ED	PE-365	STAY	AOL	ACAB
DECA	15.83	-2.51	9.14	14.96	0.759	50.07	3.691	0.712
INDICE	1	10	1	1	1	1	1	3
P%	7%	-	4%	8%	8%	5%	1%	-



	MGTe	MP120	DP210	DP450	DPE365	D3P	DSTAY	DPAC	DAOL	DACAB
TOP	19.89	-0.51	12.71	22.95	0.98	75.26	86.84	10.34	3.13	0.14
INDICE	19%	92%	13%	14%	15%	54%	6%	6%	12%	31%



	IQG	PN	TMD	PS	GPD	CFS	PES	STAY	IPP	AOL	EGS
TOP	16.325	0.405	2.800	15.589	5.559	5.204	1.340	56.075	-16.016	2.958	0.339
INDICE	16%	78%	39%	8%	17%	11%	6%	20%	5%	4%	29%

ABCZ	PROCRIAR	AVALIAÇÃO DE CARÇAÇA		MODELO
PGP	PRECOCIDADE	AOL	EGS	ESTRELAS
-	SUPER PRECOCE	-	SUPERIOR	2 ESTRELAS PLUS



CLIQUE AQUI  **PARA VER O VÍDEO DO LOTE**

41

K3997 DA MDLO

SEXO: MACHO - REG: MDLO 3997 - RAÇA: NELORE PO - NASC.: 27/11/2023
 PESO: 676 KG - PE: 40 CM

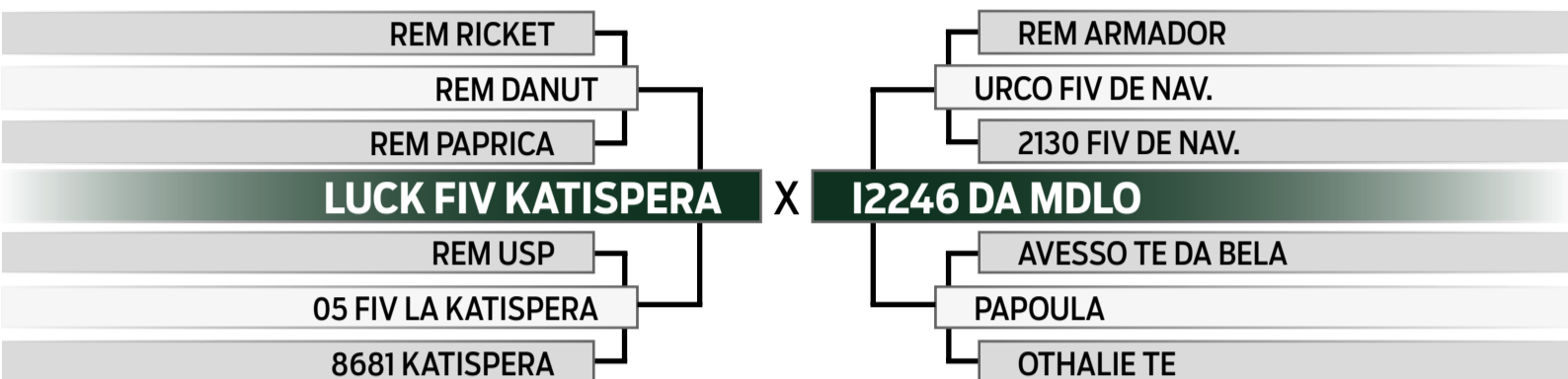

	iABCZ	PM-EM	PD-ED	PS-ED	PE-365	STAY	AOL	ACAB
DECA	19.99	2.44	10.31	17.22	1.232	50.72	1.735	0.370
INDICE	1	1	1	1	1	1	2	4
P%	3%	10%	2%	5%	1%	5%	16%	-



	MGTe	MP120	DP210	DP450	DPE365	D3P	DSTAY	DPAC	DAOL	DACAB
TOP	26.62	3.50	13.88	26.50	1.50	89.62	85.33	10.65	3.05	0.40
INDICE	7%	10%	10%	8%	6%	3%	3%	5%	13%	13%



	IQG	PN	TMD	PS	GPD	CFS	PES	STAY	IPP	AOL	EGS
TOP	23.804	0.398	7.342	16.110	4.801	8.009	2.200	66.914	-12.158	1.237	-0.192
INDICE	5%	77%	7%	7%	22%	2%	0.5%	4%	11%	28%	66%

ABCZ	PROCRIAR	AVALIAÇÃO DE CARÇAÇA		MODELO
PGP	PRECOCIDADE	AOL	EGS	ESTRELAS
-	PRECOCE	-	-	2 ESTRELAS



CLIQUE AQUI  PARA VER O VÍDEO DO LOTE

42

K4256 DA MDLO

SEXO: MACHO - REG: MDLO 4256 - RAÇA: NELORE PO - NASC.: 17/12/2023
 PESO: 691 KG - PE: 39 CM

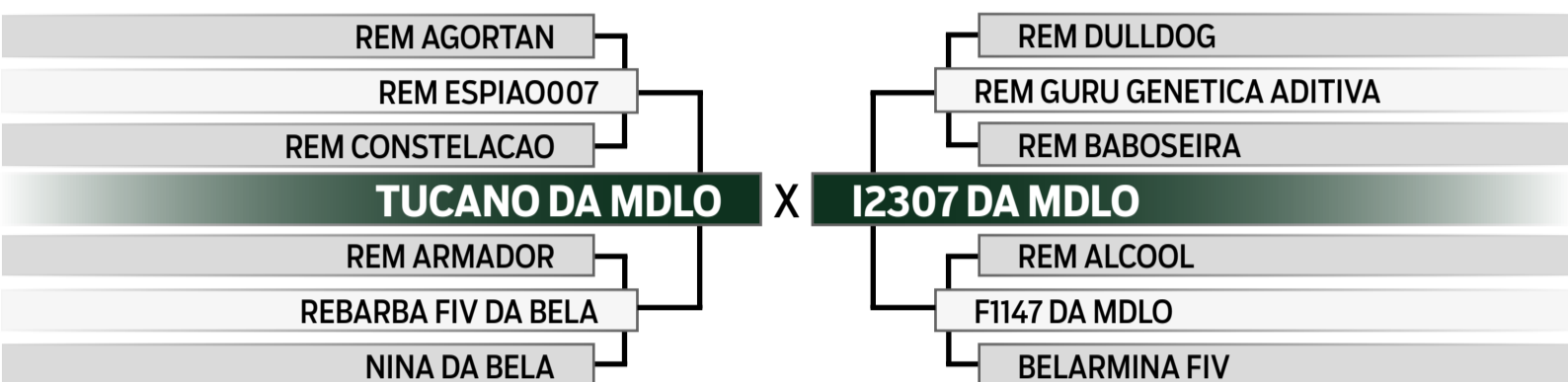

	iABCZ	PM-EM	PD-ED	PS-ED	PE-365	STAY	AOL	ACAB
DECA	25.39	1.21	15.48	25.00	1.198	52.80	3.784	2.128
INDICE	1	3	1	1	1	1	1	1
P%	0.5%	-	0.1%	0.5%	1%	3%	1%	5%



	MGTe	MP120	DP210	DP450	DPE365	D3P	DSTAY	DPAC	DAOL	DACAB
TOP	24.46	1.91	14.39	19.65	1.22	84.28	89.19	10.75	3.74	0.41
INDICE	11%	32%	9%	20%	10%	15%	9%	5%	8%	13%



	IQG	PN	TMD	PS	GPD	CFS	PES	STAY	IPP	AOL	EGS
TOP	28.632	0.261	8.660	23.153	6.329	6.226	1.525	64.131	-16.350	4.149	1.586
INDICE	2%	62%	3%	1%	13%	6%	3%	7%	5%	0.5%	0.5%

ABCZ	PROCRIAR	AVALIAÇÃO DE CARÇAÇA		MODELO
PGP	PRECOCIDADE	AOL	EGS	ESTRELAS
-	-	-	-	1 ESTRELA



CLIQUE AQUI



PARA VER O VÍDEO DO LOTE

43

K3998 DA MDLO

SEXO: MACHO - REG: MDLO 3998 - RAÇA: NELORE PO - NASC.: 27/11/2023
 PESO: 677 KG - PE: 39 CM

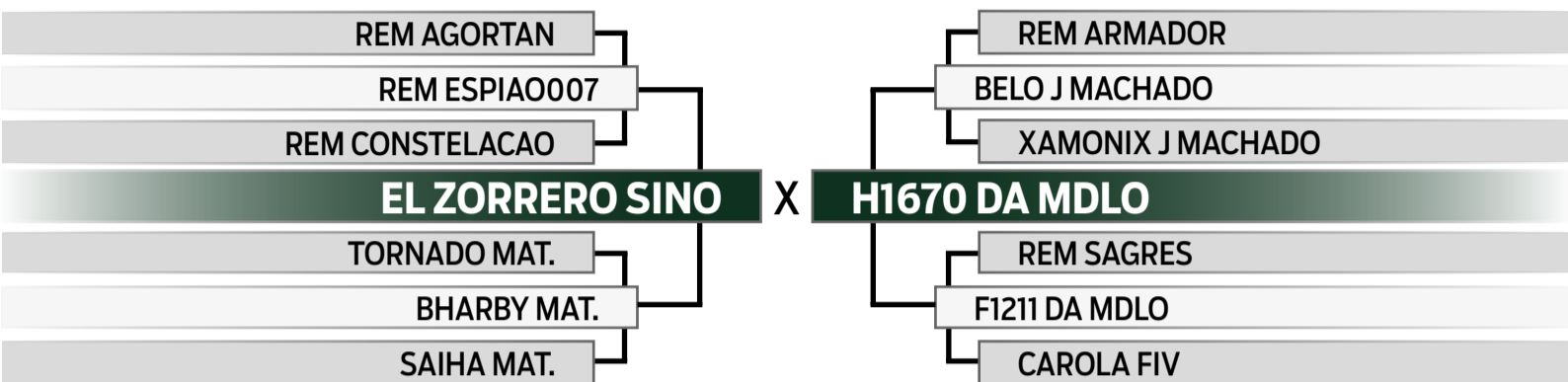

	iABCZ	PM-EM	PD-ED	PS-ED	PE-365	STAY	AOL	ACAB
DECA	22.29	-1.30	12.58	27.16	1.057	46.77	4.829	5.843
INDICE	1	9	1	1	1	1	1	1
P%	2%	-	0.5%	0.5%	2%	10%	0.1%	0.1%



	MGTe	MP120	DP210	DP450	DPE365	D3P	DSTAY	DPAC	DAOL	DACAB
TOP	28.71	0.71	18.15	32.99	1.53	83.76	85.78	7.67	5.28	0.99
INDICE	4%	61%	3%	3%	5%	17%	2%	17%	2%	3%



	IQG	PN	TMD	PS	GPD	CFS	PES	STAY	IPP	AOL	EGS
TOP	29.995	0.739	3.997	24.509	11.721	8.996	1.898	65.354	0.701	4.791	2.491
INDICE	2%	97%	28%	0.5%	1%	1%	1%	5%	63%	0.1%	0.1%

ABCZ	PROCRIAR	AVALIAÇÃO DE CARÇAÇA		MODELO
PGP	PRECOCIDADE	AOL	EGS	ESTRELAS
-	PRECOCE	ELITE	SUPERIOR	4 ESTRELAS PLUS



CLIQUE AQUI **PARA VER O VÍDEO DO LOTE**

44

K4041 DA MDLO

SEXO: MACHO - REG: MDLO 4041 - RAÇA: NELORE PO - NASC.: 15/09/2023
 PESO: 689 KG - PE: 40 CM

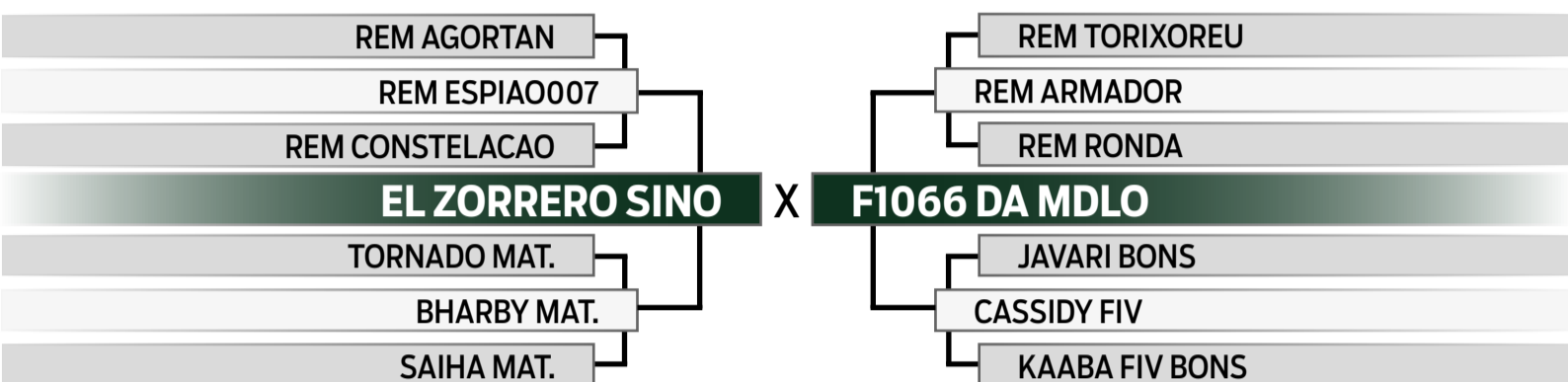

	iABCZ	PM-EM	PD-ED	PS-ED	PE-365	STAY	AOL	ACAB
DECA	30.20	1.19	12.29	22.45	1.149	64.32	5.706	5.124
INDICE	1	3	1	1	1	1	1	1
P%	0.1%	-	1%	1%	2%	0.1%	0.1%	0.1%



	MGTe	MP120	DP210	DP450	DPE365	D3P	DSTAY	DPAC	DAOL	DACAB
TOP	30.65	2.14	16.31	32.48	1.57	90.41	91.93	7.71	5.56	0.56
INDICE	2%	27%	5%	3%	5%	3%	7%	17%	2%	9%



	IQG	PN	TMD	PS	GPD	CFS	PES	STAY	IPP	AOL	EGS
TOP	35.071	0.399	6.590	19.361	6.760	8.813	1.379	79.444	-19.258	5.684	1.992
INDICE	0.5%	77%	10%	3%	11%	1%	5%	0.5%	2%	0.1%	0.1%

ABCZ	PROCRIAR	AVALIAÇÃO DE CARÇAÇA		MODELO
PGP	PRECOCIDADE	AOL	EGS	ESTRELAS
-	PRECOCE	SUPERIOR	ELITE	4 ESTRELAS PLUS



CLIQUE AQUI **PARA VER O VÍDEO DO LOTE**

45

K3656 DA MDLO

SEXO: MACHO - REG: MDLO 3656 - RAÇA: NELORE PO - NASC.: 12/09/2023
 PESO: 705 KG - PE: 39 CM

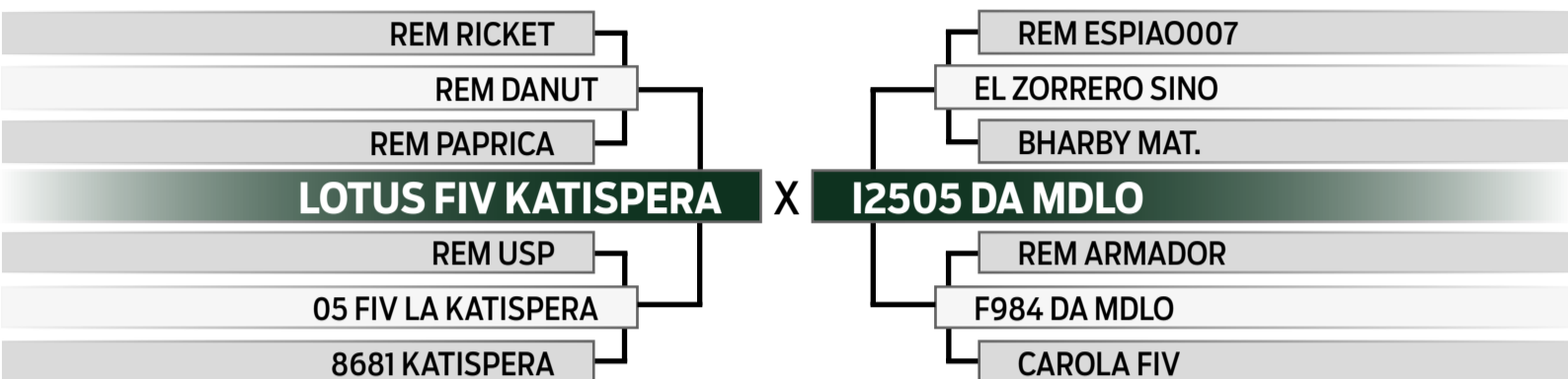

	iABCZ	PM-EM	PD-ED	PS-ED	PE-365	STAY	AOL	ACAB
DECA	33.89	3.49	18.66	34.62	1.107	59.80	6.276	3.024
INDICE	1	1	1	1	1	1	1	1
P%	0.1%	3%	0.1%	0.1%	2%	0.5%	0.1%	1%



	MGTe	MP120	DP210	DP450	DPE365	D3P	DSTAY	DPAC	DAOL	DACAB
TOP	35.65	4.41	22.13	37.74	1.41	90.81	88.45	10.35	5.95	0.63
INDICE	0.1%	5%	0.5%	1%	7%	2%	7%	6%	1%	7%



	IQG	PN	TMD	PS	GPD	CFS	PES	STAY	IPP	AOL	EGS
TOP	45.693	0.620	13.981	35.047	15.219	11.077	2.025	79.162	-21.373	5.935	1.182
INDICE	0.1%	93%	0.1%	0.1%	0.1%	0.1%	0.5%	0.5%	1%	0.1%	2%

ABCZ	PROCRIAR	AVALIAÇÃO DE CARÇAÇA		MODELO
PGP	PRECOCIDADE	AOL	EGS	ESTRELAS
-	PRECOCE	ELITE	-	4 ESTRELAS



CLIQUE AQUI **PARA VER O VÍDEO DO LOTE**

46

L4277 DA MDLO

SEXO: MACHO - REG: MDLO 4277 - RAÇA: NELORE PO - NASC.: 14/01/2024
 PESO: 686 KG - PE: 38 CM

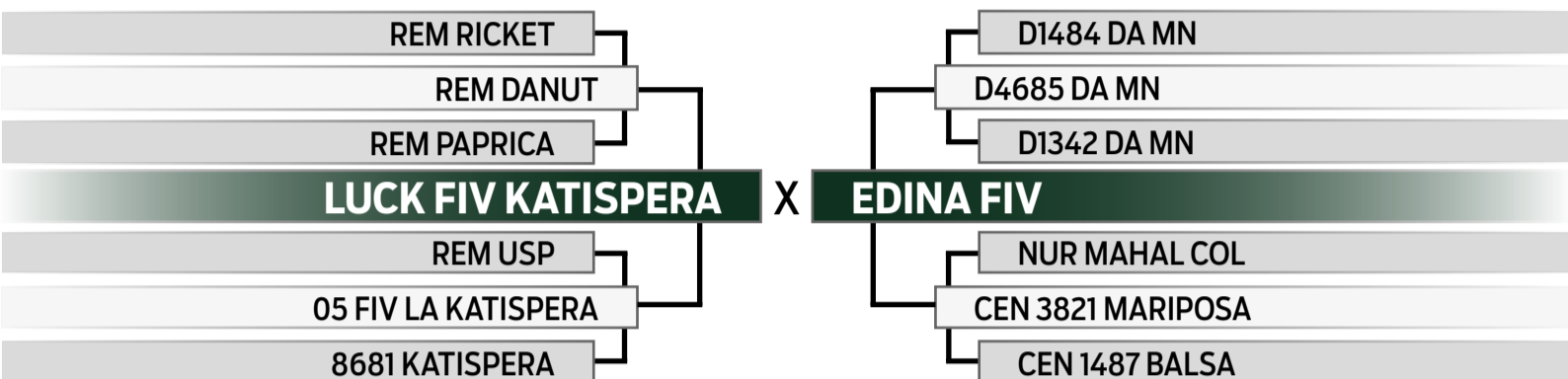

	iABCZ	PM-EM	PD-ED	PS-ED	PE-365	STAY	AOL	ACAB
DECA	18.78	3.06	9.34	21.65	1.110	47.85	1.773	0.845
INDICE	1	1	1	1	1	1	2	3
P%	4%	5%	4%	2%	2%	8%	15%	-



	MGTe	MP120	DP210	DP450	DPE365	D3P	DSTAY	DPAC	DAOL	DACAB
TOP	24.70	3.70	11.78	31.18	1.42	75.80	83.82	9.09	2.67	0.44
INDICE	10%	9%	16%	4%	7%	52%	11%	10%	16%	12%



	IQG	PN	TMD	PS	GPD	CFS	PES	STAY	IPP	AOL	EGS
TOP	27.027	-0.187	8.299	20.480	9.225	6.925	1.304	69.076	-4.327	1.221	0.402
INDICE	3%	14%	4%	2%	3%	4%	6%	3%	39%	29%	26%

ABCZ	PROCRIAR	AVALIAÇÃO DE CARÇAÇA		MODELO
PGP	PRECOCIDADE	AOL	EGS	ESTRELAS
-	-	-	-	1 ESTRELA



CLIQUE AQUI **PARA VER O VÍDEO DO LOTE**

47

K4058 DA MDLO

SEXO: MACHO - REG: MDLO 4058 - RAÇA: NELORE PO - NASC.: 09/12/2023
 PESO: 709 KG - PE: 40 CM

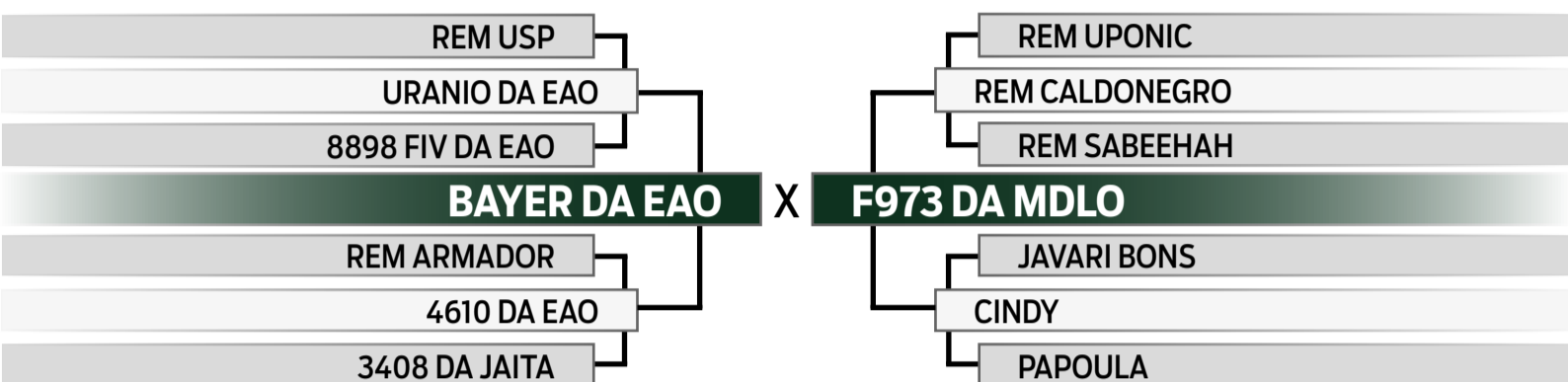

MGTe	MP120	DP210	DP450	DPE365	D3P	DSTAY	DPAC	DAOL	DACAB
24.69	2.09	14.35	23.81	1.22	88.01	89.04	10.55	2.24	0.57
10%	28%	9%	12%	10%	6%	6%	5%	21%	8%

ABCZ	PROCRIAR	AVALIAÇÃO DE CARÇAÇA		MODELO
PGP	PRECOCIDADE	AOL	EGS	ESTRELAS
-	SUPER PRECOCE	-	-	1 ESTRELA



CLIQUE AQUI  **PARA VER O VÍDEO DO LOTE**

48

K4045 DA MDLO

SEXO: MACHO - REG: MDLO 4045 - RAÇA: NELORE PO - NASC.: 16/10/2023
 PESO: 707 KG - PE: 38 CM

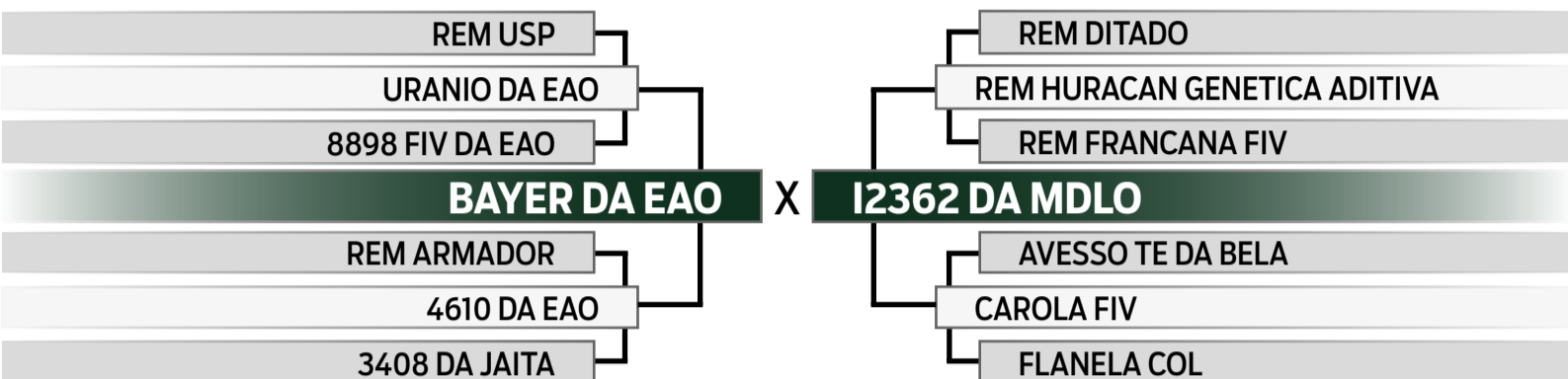

	iABCZ	PM-EM	PD-ED	PS-ED	PE-365	STAY	AOL	ACAB
DECA	21.31	1.88	11.79	18.14	0.335	58.79	3.093	-0.086
INDICE	1	2	1	1	4	1	1	6
PG	2%	17%	1%	4%	-	0.5%	3%	-



	MGTe	MP120	DP210	DP450	DPE365	D3P	DSTAY	DPAC	DAOL	DACAB
TOP	27.23	2.88	16.37	27.14	0.96	87.51	87.25	7.50	3.85	0.27
INDICE	6%	16%	5%	8%	16%	6%	5%	18%	7%	20%



	IQG	PN	TMD	PS	GPD	CFS	PES	STAY	IPP	AOL	EGS
TOP	21.394	0.893	6.226	14.643	4.845	7.876	-0.129	72.393	-2.469	2.940	0.023
INDICE	8%	99%	12%	10%	22%	2%	71%	2%	48%	4%	51%

ABCZ	PROCRIAR	AVALIAÇÃO DE CARÇAÇA		MODELO
PGP	PRECOCIDADE	AOL	EGS	ESTRELAS
-	-	-	-	2 ESTRELAS



CLIQUE AQUI **PARA VER O VÍDEO DO LOTE**

49

K3905 DA MDLO

SEXO: MACHO - REG: MDLO 3905 - RAÇA: NELORE PO - NASC.: 07/11/2023
 PESO: 651 KG - PE: 38 CM

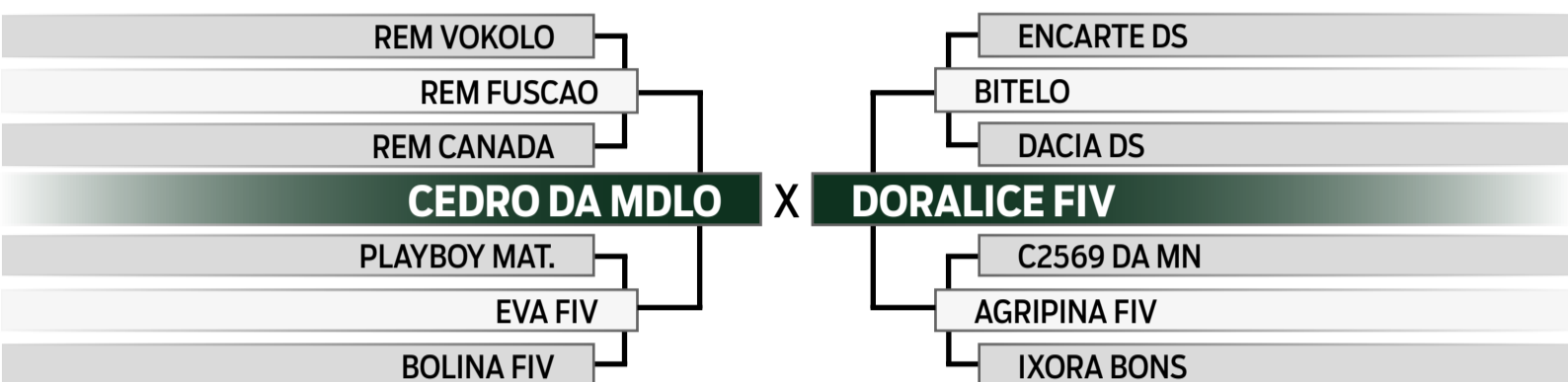

	iABCZ	PM-EM	PD-ED	PS-ED	PE-365	STAY	AOL	ACAB
DECA	17.46	2.24	5.19	14.30	1.002	54.35	2.376	-0.035
INDICE	1	2	3	1	1	1	1	6
P%	5%	13%	-	9%	3%	2%	7%	-



	MGTe	MP120	DP210	DP450	DPE365	D3P	DSTAY	DPAC	DAOL	DACAB
TOP	24.43	1.82	11.91	28.43	1.30	83.73	88.59	9.03	3.37	0.25
INDICE	11%	34%	15%	6%	8%	17%	21%	11%	11%	21%



	IQG	PN	TMD	PS	GPD	CFS	PES	STAY	IPP	AOL	EGS
TOP	23.789	0.493	4.526	12.799	6.401	7.750	0.896	74.283	-13.004	2.785	-0.264
INDICE	5%	85%	23%	15%	12%	2%	17%	1%	9%	5%	70%

ABCZ	PROCRIAR	AVALIAÇÃO DE CARÇAÇA		MODELO
PGP	PRECOCIDADE	AOL	EGS	ESTRELAS
-	-	-	-	1 ESTRELA



CLIQUE AQUI  **PARA VER O VÍDEO DO LOTE**

50

L4273 DA MDLO

SEXO: MACHO - REG: MDLO 4273 - RAÇA: NELORE PO - NASC.: 14/01/2024
 PESO: 622 KG - PE: 41 CM

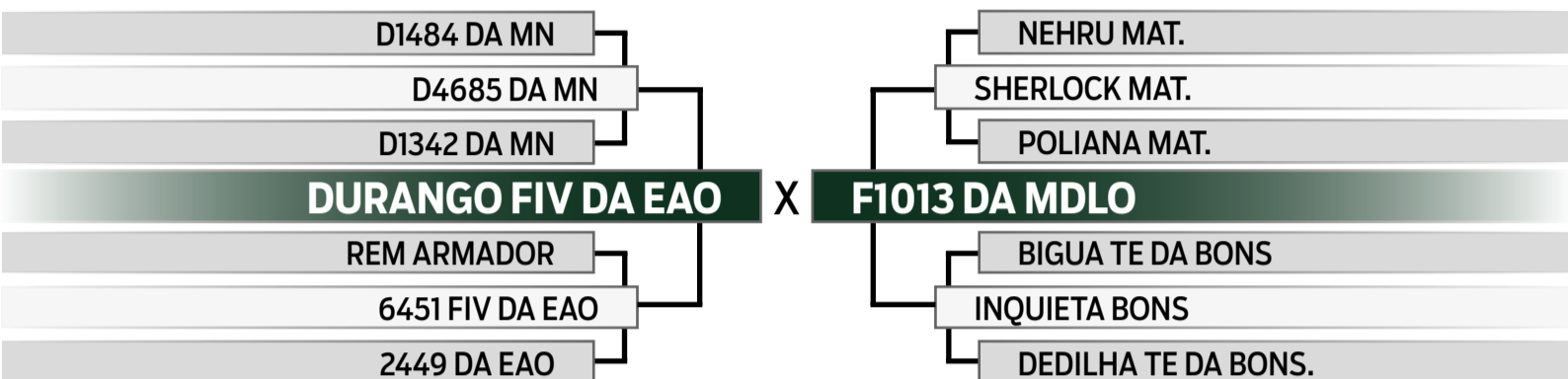

	iABCZ	PM-EM	PD-ED	PS-ED	PE-365	STAY	AOL	ACAB
DECA	18.94	4.02	5.57	16.08	1.443	50.29	0.525	4.390
INDICE	1	1	2	1	1	1	5	1
P%	3%	2%	18%	6%	0.5%	5%	-	0.1%



	MGTe	MP120	DP210	DP450	DPE365	D3P	DSTAY	DPAC	DAOL	DACAB
TOP	27.80	4.82	10.94	23.27	1.93	85.13	90.73	10.15	3.36	1.17
INDICE	5%	4%	18%	13%	2%	12%	10%	6%	11%	2%



	IQG	PN	TMD	PS	GPD	CFS	PES	STAY	IPP	AOL	EGS
TOP	28.459	-0.075	8.350	16.040	9.053	6.858	1.784	65.759	-5.002	0.072	1.571
INDICE	2%	23%	4%	7%	4%	4%	2%	5%	36%	61%	0.5%

ABCZ	PROCRIAR	AVALIAÇÃO DE CARÇAÇA		MODELO
PGP	PRECOCIDADE	AOL	EGS	ESTRELAS
-	SUPER PRECOCE	-	-	3 ESTRELAS



CLIQUE AQUI  **PARA VER O VÍDEO DO LOTE**

51

K4028 DA MDLO

SEXO: MACHO - REG: MDLO 4028 - RAÇA: NELORE PO - NASC.: 05/12/2023
 PESO: 673 KG - PE: 40 CM

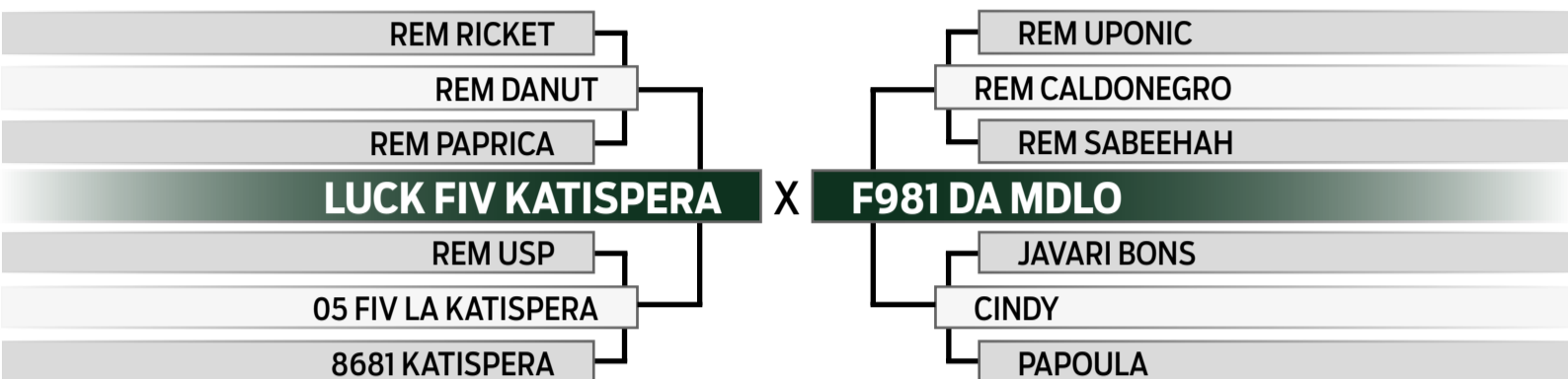

	iABCZ	PM-EM	PD-ED	PS-ED	PE-365	STAY	AOL	ACAB
DECA	19.70	3.93	4.78	18.95	1.205	47.00	3.346	2.442
INDICE	1	1	3	1	1	1	1	1
P%	3%	2%	-	3%	1%	9%	2%	3%



	MGTe	MP120	DP210	DP450	DPE365	D3P	DSTAY	DPAC	DAOL	DACAB
TOP	29.40	4.15	15.67	28.45	1.25	93.47	89.51	9.01	3.12	0.66
INDICE	3%	6%	6%	6%	9%	0.5%	8%	11%	12%	6%



	IQG	PN	TMD	PS	GPD	CFS	PES	STAY	IPP	AOL	EGS
TOP	34.655	-0.621	7.688	19.106	11.572	8.337	2.171	65.815	-23.888	3.212	0.926
INDICE	0.5%	1%	6%	3%	1%	1%	0.5%	5%	0.5%	3%	6%

ABCZ	PROCRIAR	AVALIAÇÃO DE CARÇAÇA		MODELO
PGP	PRECOCIDADE	AOL	EGS	ESTRELAS
SUPERIOR	SUPER PRECOCE	-	SUPERIOR	4 ESTRELAS PLUS



CLIQUE AQUI  PARA VER O VÍDEO DO LOTE

52

K4088 DA MDLO

SEXO: MACHO - REG: MDLO 4088 - RAÇA: NELORE PO - NASC.: 14/12/2023
 PESO: 640 KG - PE: 38 CM

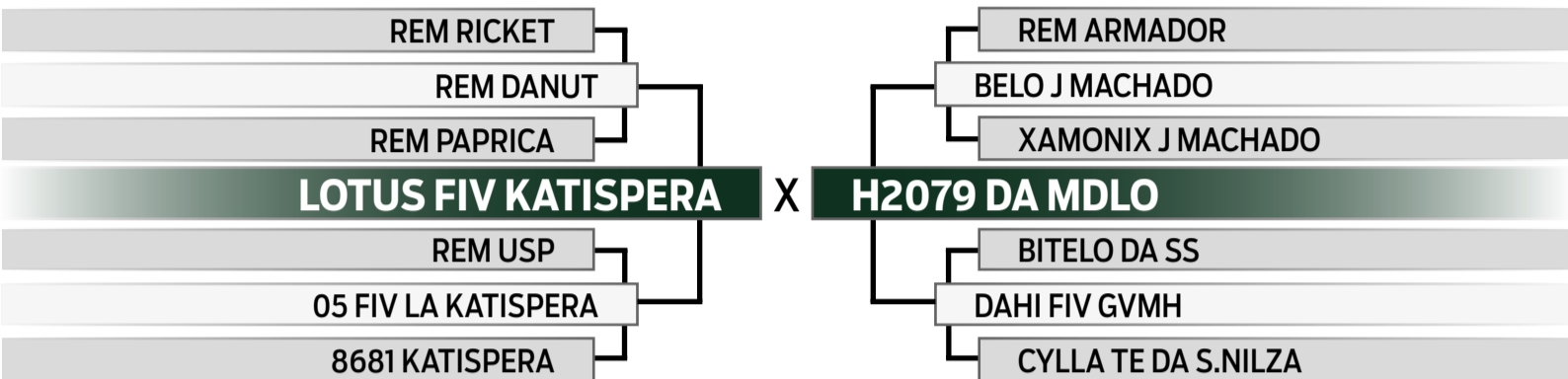

	iABCZ	PM-EM	PD-ED	PS-ED	PE-365	STAY	AOL	ACAB
DECA	18.74	0.72	4.28	15.30	0.884	55.24	3.162	3.097
INDICE	1	4	3	1	1	1	1	1
P%	4%	-	-	7%	5%	2%	3%	1%



	MGTe	MP120	DP210	DP450	DPE365	D3P	DSTAY	DPAC	DAOL	DACAB
TOP	27.29	3.99	11.99	25.55	1.23	89.76	89.36	10.72	3.33	0.85
INDICE	6%	7%	15%	10%	10%	3%	8%	5%	11%	4%



	IQG	PN	TMD	PS	GPD	CFS	PES	STAY	IPP	AOL	EGS
TOP	28.453	-0.780	4.598	14.336	7.927	5.066	1.806	69.736	-4.680	3.210	1.115
INDICE	2%	0.5%	22%	11%	6%	12%	2%	3%	37%	3%	3%

ABCZ	PROCRIAR	AVALIAÇÃO DE CARÇAÇA		MODELO
PGP	PRECOCIDADE	AOL	EGS	ESTRELAS
-	-	SUPERIOR	-	2 ESTRELAS



CLIQUE AQUI  **PARA VER O VÍDEO DO LOTE**

53

K4062 DA MDLO

SEXO: MACHO - REG: MDLO 4062 - RAÇA: NELORE PO - NASC.: 10/12/2023

PESO: 676 KG - PE: 39 CM

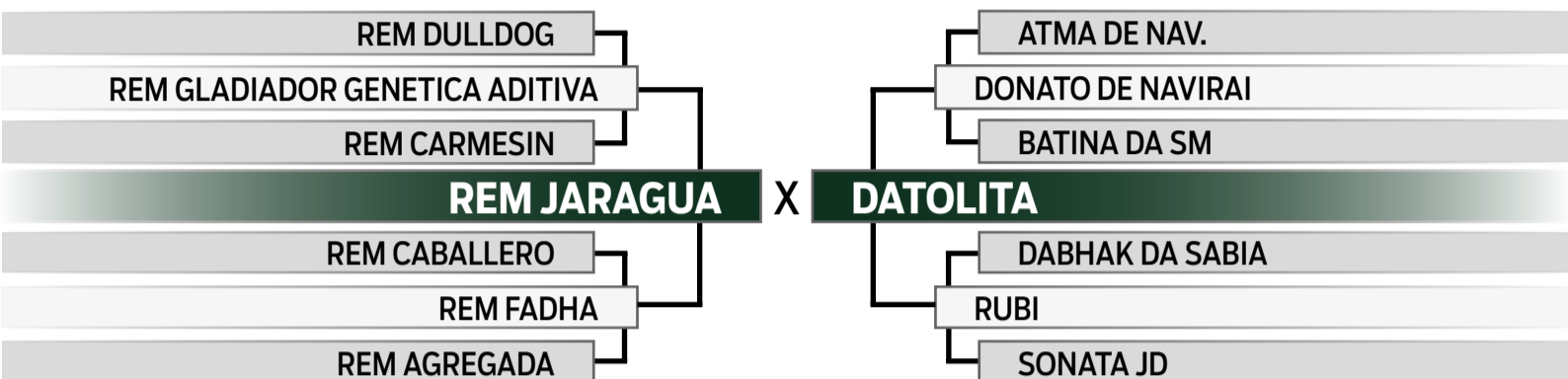

	iABCZ	PM-EM	PD-ED	PS-ED	PE-365	STAY	AOL	ACAB
DECA	11.41	2.44	4.27	8.75	0.315	43.46	4.413	0.723
INDICE	2	1	3	3	4	2	1	3
P%	16%	10%	-	-	-	17%	0.5%	-



	MGT _e	MP120	DP210	DP450	DPE365	D3P	DSTAY	DPAC	DAOL	DACAB
TOP	17.86	2.70	8.32	14.64	0.28	85.09	70.37	6.58	3.06	0.11
INDICE	24%	18%	29%	33%	42%	12%	24%	24%	13%	34%



	IQG	PN	TMD	PS	GPD	CFS	PES	STAY	IPP	AOL	EGS
TOP	13.627	-0.211	5.309	5.983	1.440	3.029	0.203	55.516	11.706	3.587	-0.367
INDICE	22%	13%	17%	43%	53%	31%	52%	21%	96%	2%	76%

ABCZ	PROCRIAR	AVALIAÇÃO DE CARÇAÇA		MODELO
PGP	PRECOCIDADE	AOL	EGS	ESTRELAS
SUPERIOR	SUPER PRECOCE	ELITE	-	3 ESTRELAS



CLIQUE AQUI  **PARA VER O VÍDEO DO LOTE**

55

K3834 DA MDLO

SEXO: MACHO - REG: MDLO 3834 - RAÇA: NELORE PO - NASC.: 20/10/2023
 PESO: 703 KG - PE: 39 CM

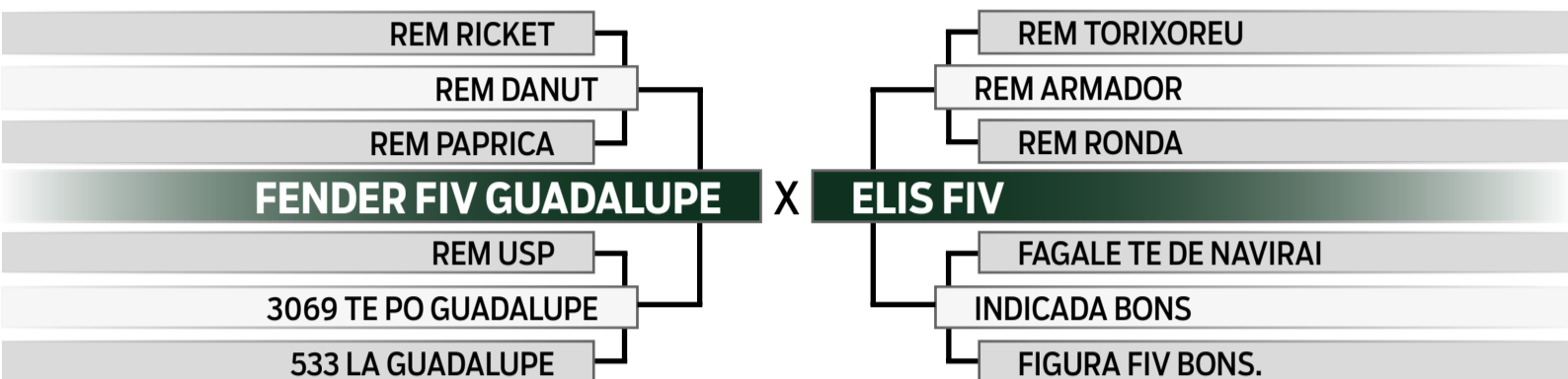

	iABCZ	PM-EM	PD-ED	PS-ED	PE-365	STAY	AOL	ACAB
DECA	19.21	2.96	6.00	18.03	0.797	54.85	3.074	2.423
INDICE	1	1	2	1	1	1	1	1
P%	3%	6%	16%	4%	7%	2%	3%	3%



	MGTe	MP120	DP210	DP450	DPE365	D3P	DSTAY	DPAC	DAOL	DACAB
TOP	26.07	4.96	10.98	22.05	1.02	85.02	86.34	8.45	4.06	0.32
INDICE	8%	3%	18%	15%	14%	13%	1%	13%	6%	17%



	IQG	PN	TMD	PS	GPD	CFS	PES	STAY	IPP	AOL	EGS
TOP	27.920	-0.053	7.817	14.500	7.625	9.247	0.491	70.507	-0.548	2.610	0.955
INDICE	3%	26%	5%	10%	7%	0.5%	36%	2%	57%	6%	5%

ABCZ	PROCRIAR	AVALIAÇÃO DE CARÇAÇA		MODELO
PGP	PRECOCIDADE	AOL	EGS	ESTRELAS
-	SUPER PRECOCE	-	-	3 ESTRELAS



CLIQUE AQUI  PARA VER O VÍDEO DO LOTE

NELORE MEAB

56

AKBAR FIV MEAB

SEXO: MACHO - REG: MEAB 1261 - RAÇA: NELORE PO - NASC.: 26/07/2023
PESO: 809 KG - PE: 46 CM

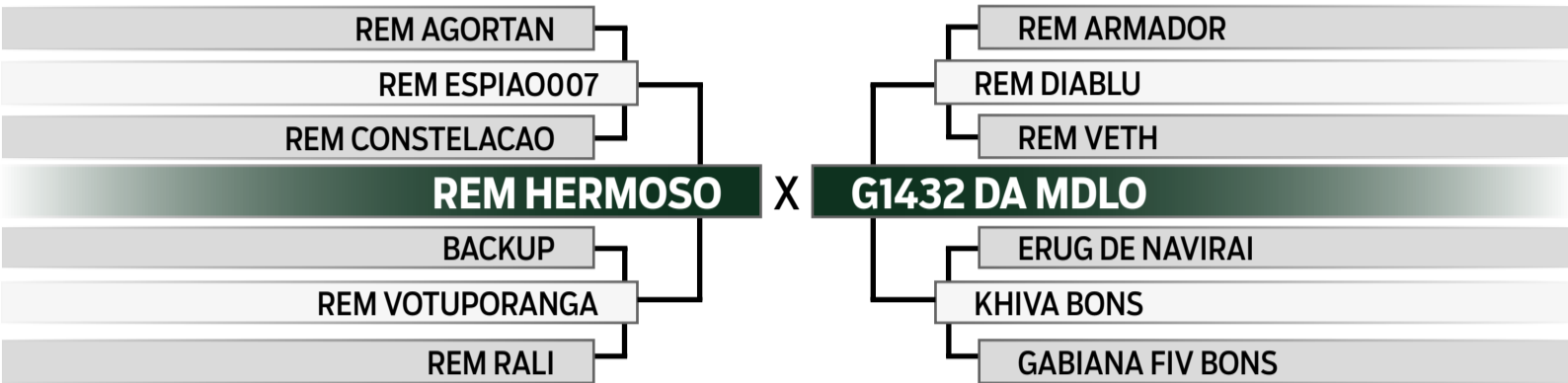

	iABCZ	PM-EM	PD-ED	PS-ED	PE-365	STAY	AOL	ACAB
INDICE	24.31	2.27	10.93	24.33	1.307	57.03	1.347	2.528
DECA	1	2	1	1	1	1	3	1
PM	1%	12%	2%	0.5%	0.5%	1%	-	2%



	MGT _e	MP120	DP210	DP450	DPE365	D3P	DSTAY	DPAC	DAOL	DACAB
INDICE	27.55	2.23	12.87	29.94	1.68	88.74	88.83	6.53	3.71	1.12
TOP	6%	26%	12%	5%	4%	4%	5%	24%	8%	2%



	IQG	PN	TMD	PS	GPD	CFS	PES	STAY	IPP	AOL	EGS
INDICE	28.67	0.05	7.23	23.74	11.66	7.85	2.75	67.41	-4.14	0.48	0.87
TOP	2%	36%	7%	1%	1%	2%	0.1%	4%	40%	49%	7%



CLIQUE AQUI  PARA VER O VÍDEO DO LOTE

NELORE MEAB

57

BABUINO MEAB

SEXO: MACHO - REG: MEAB 1320 - RAÇA: NELORE PO - NASC.: 29/10/2023
PESO: 759 KG - PE: 40 CM

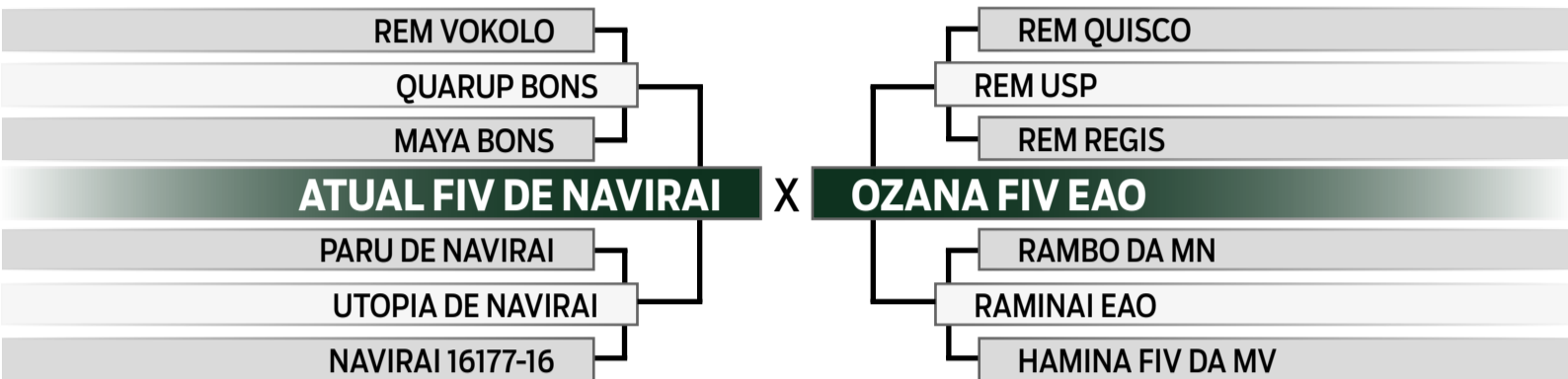

	iABCZ	PM-EM	PD-ED	PS-ED	PE-365	STAY	AOL	ACAB
PM DECA	19.74	2.93	9.87	16.95	0.818	52.65	0.609	0.231
	1	1	1	1	1	1	5	5
	-	-	-	-	-	-	-	-



	MGTe	MP120	DP210	DP450	DPE365	D3P	DSTAY	DPAC	DAOL	DACAB
TOP	20.58	3.53	11.30	18.71	0.92	80.99	79.19	9.60	1.41	0.31
INDICE	18%	10%	17%	22%	17%	28%	22%	8%	31%	17%



	IQG	PN	TMD	PS	GPD	CFS	PES	STAY	IPP	AOL	EGS
TOP	21.03	0.18	5.53	12.78	1.46	5.75	0.83	66.73	-8.12	1.21	0.14
INDICE	8%	53%	3%	15%	53%	8%	20%	4%	23%	29%	43%



CLIQUE AQUI  PARA VER O VÍDEO DO LOTE